

ΑΡΧΗΓΕΙΟ ΠΥΡΟΣΒΕΣΤΙΚΟΥ ΣΩΜΑΤΟΣ
ΔΙΕΥΘΥΝΣΗ Ι ΠΡΟΛΗΠΤΙΚΗΣ ΠΥΡΟΠΡΟΣΤΑΣΙΑΣ

ΚΑΝΟΝΙΣΜΟΣ
ΠΥΡΟΠΡΟΣΤΑΣΙΑΣ ΚΤΙΡΙΩΝ
(Π.Δ. 71/88)



ΑΘΗΝΑ 1999

**ΕΦΗΜΕΡΙΣ ΤΗΣ ΚΥΒΕΡΝΗΣΕΩΣ
ΤΗΣ ΕΛΛΗΝΙΚΗΣ ΔΗΜΟΚΡΑΤΙΑΣ**

ΑΘΗΝΑ 17 ΦΕΒΡΟΥΑΡΙΟΥ 1988

ΤΕΥΧΟΣ ΠΡΩΤΟ

ΑΡΙΘΜΟΣ ΦΥΛΛΟΥ 32

ΔΙΑΤΑΓΜΑΤΑ**ΠΡΟΕΔΡΙΚΟ ΔΙΑΤΑΓΜΑ ΥΠ' ΑΡΙΘ. 71****ΚΑΝΟΝΙΣΜΟΣ ΠΥΡΟΠΡΟΣΤΑΣΙΑΣ ΚΤΙΡΙΩΝ**

Ο ΠΡΟΕΔΡΟΣ ΤΗΣ ΕΛΛΗΝΙΚΗΣ ΔΗΜΟΚΡΑΤΙΑΣ

Έχοντας υπόψη:

1. Τις διατάξεις του άρθρου 90 παράγραφος 4 του Ν.Δ. 8/1973 «Περί Γενικού Οικοδομικού Κανονισμού» που διατηρήθηκαν σε ισχύ με το άρθρο 31 παράγραφος 1α του Ν. 1577/1985 (ΦΕΚ 210/Α), του οποίου παρατάθηκε η ισχύς με την υπ' αριθ. 296/68/1987 απόφαση (ΦΕΚ 31/Β/22.1.87).
2. Την υπ' αριθ. Υ. 1291/1987 απόφαση του Πρωθυπουργού «Σύσταση θέσης αναπληρωτή Υπουργού στα Υπουργεία Εξωτερικών, Εθνικής Άμυνας, Περιβάλλοντος, Χωροταξίας και Δημοσίων Έργων, Μεταφορών και Επικοινωνιών και Υφυπουργού στο Υπουργείο Εθνικής Οικονομίας» (ΦΕΚ 526/Β).
3. Την υπ' αριθ. Υ. 1436/1987 απόφαση του Πρωθυπουργού «Καθορισμός αρμοδιοτήτων του Αναπληρωτή Υπουργού Περιβάλλοντος, Χωροταξίας και Δημοσίων Έργων Μανόλη Παπαστεφανάκι (ΦΕΚ 549/Β).
4. Την υπ' αριθ. 65/1988 γνωμοδότηση του Συμβουλίου της Επικρατείας, με πρόταση του Υπουργού Δημόσιας Τάξης και του Αναπληρωτή Υπουργού Περιβάλλοντος, Χωροταξίας και Δημοσίων Έργων, αποφασίζουμε:

ΚΕΦΑΛΑΙΟ Α΄

ΚΑΝΟΝΙΣΜΟΣ ΠΥΡΟΠΡΟΣΤΑΣΙΑΣ ΝΕΩΝ ΚΤΙΡΙΩΝ

Ι. ΓΕΝΙΚΕΣ ΔΙΑΤΑΞΕΙΣ

Άρθρο 1

[Όπως συμπληρώθηκε με τη Υ.Α. 81813/5428/1993 (ΦΕΚ 647 τ. Α΄)]

Ορισμοί - Ταξινόμηση κτιρίων

1.1. Ορισμοί

Αδιέξοδο χαρακτηρίζεται μία κοινόχρηστη περιοχή του ορόφου από κάθε σημείο της οποίας η διαφυγή μπορεί να γίνει μόνο προς μία κατεύθυνση.

Ακαυστο δομικό υλικό χαρακτηρίζεται εκείνο που πληροί τα κριτήρια της δοκιμασίας ακαυστότητας.

Ακεραιότητα απέναντι στην φωτιά ενός δομικού στοιχείου είναι η ικανότητά του να εμποδίζει το πέρασμα των φλογών και των θερμών καυσαερίων στη μη εκτεθειμένη πλευρά του, στην περίπτωση προσβολής φωτιάς από την μία πλευρά.

Άμεση απόσταση διαφυγής λέγεται το μήκος της ευθείας γραμμής από τυχόν σημείο ενός ορόφου, μετρούμενη μέσα στο περίγραμμα του κτιρίου, προς την πλησιέστερη έξοδο κινδύνου, αγνοώντας τα ενδιάμεσα χωρίσματα και τους τοίχους, εκτός από αυτούς του πυροπροστατευμένου κλιμακοστασίου.

Ανιχνευτές πυρκαγιάς λέγονται τα όργανα ενός συστήματος αυτόματης ανίχνευσης πυρκαγιάς, τα οποία συνεχώς ή σε τακτά χρονικά διαστήματα παρακολουθούν την τυχόν εμφάνιση φυσικών ή και χημικών φαινομένων, επακόλουθων της φωτιάς, σε μια ορισμένη περιοχή του κτιρίου και μεταδίδουν τα αντίστοιχα σήματα συναγερμού ή ελέγχου.

Αντίσταση στην δίοδο της θερμότητας ενός δομικού στοιχείου είναι η ικανότητά του να εμποδίζει τη μετάδοση δια μέσου της μάζας του ενός προκαθορισμένου ποσού θερμότητας.

Απροστάτευτη όδευση διαφυγής λέγεται το πρώτο τμήμα μιας όδευσης διαφυγής, που περιβάλλεται από δομικά στοιχεία χωρίς ειδικές απαιτήσεις πυραντίστασης και καταλήγει σ' ένα χώρο σχετικά ή απόλυτα ασφαλή.

Αυτοκλειόμενο κούφωμα λέγεται εκείνο που είναι εξοπλισμένο με κατάλληλο μηχανισμό επαναφοράς του στην κλειστή θέση.

Αυτόματος καταιονητήρας λέγεται συσκευή συνδεδεμένη με το δίκτυο παροχής νερού, η οποία ενεργοποιείται αυτόματα σε μια προκαθορισμένη θερμοκρασία και εκτοξεύει νερό.

Έξοδος κινδύνου είναι το άνοιγμα εισόδου σε πυροπροστατευμένη όδευση διαφυγής, ή κατευθείαν σε ασφαλή υπαίθριο χώρο.

Εξωτερικό κλιμακοστάσιο λέγεται εκείνο που κατασκευάζεται έξω από το περίγραμμα του κτιρίου.

Επικίνδυνος χώρος λέγεται κάθε χώρος ενός κτιρίου όπου, παράγονται ή και χρησιμοποιούνται ή και αποθηκεύονται ιδιαίτερα εύφλεκτα και εκρηκτικά υλικά, υγρά, εμπορεύματα κ.λπ.

Επιφανειακή εξάπλωση φλόγας είναι εκείνη που γίνεται με ορισμένη ταχύτητα πάνω στην επιφάνεια ενός δομικού στοιχείου ή υλικού, αφού αυτό αναφλεγεί.

Εσωτερικά τελειώματα λέγονται τα κατασκευαστικά στοιχεία με τα οποία γίνεται η τελική διαμόρφωση των εσωτερικών επιφανειών των κτιρίων, όπως επιχρίσματα, επενδύσεις, επιστρώσεις, χρωματισμοί, αρμολογήματα, μονώσεις κ.λπ.

Ευστάθεια σε φωτιά ενός δομικού στοιχείου είναι η ικανότητά του να μην καταρρέει ή να μην ξεπερνά όρια παραμόρφωσης, όταν φορτισμένο με προκαθορισμένο φορτίο, εκτίθεται στην επίδραση της φωτιάς.

Καυστό δομικό υλικό λέγεται οποιοδήποτε υλικό δεν πληροί τα κριτήρια της δοκιμασίας ακαυστότητας.

Όδευση διαφυγής λέγεται μία συνεχής και χωρίς εμπόδια πορεία για τη διαφυγή από οποιοδήποτε σημείο ενός κτιρίου προς ένα ασφαλή, υπαίθριο συνήθως χώρο, σε περίπτωση πυρκαγιάς.

Οικοδομικό διάκενο λέγεται το κενό που περικλείεται από δομικά στοιχεία (συμπεριλαμβανομένης και της ψευδοροφής) ή περιέχεται μέσα σ' ένα δομικό στοιχείο. Στα διάκενα δεν συμπεριλαμβάνονται οι αίθουσες, τα ντουλάπια, τα προστατευμένα φρεάτια, οι καπνοδόχοι και οι διάφοροι αγωγοί.

“Οριζόντια έξοδος” λέγεται μία έξοδος δια της οποίας παρέχεται δυνατότητα διαφυγής από ένα πυροδιαμέρισμα προς άλλο πυροδιαμέρισμα που βρίσκεται στον ίδιο όροφο ή από έναν όροφο κτιρίου προς όροφο γειτονικού κτιρίου που βρίσκεται στην ίδια περίπτωση στάθμη.

Οριζόντιες εξοδοί επιτρέπεται να υποκαθιστούν μέχρι και τις μισές από τις απαιτούμενες εξόδους κινδύνου».

Όροφος εκκένωσης είναι ο όροφος του κτιρίου, από τον οποίο εξέρχονται προς ασφαλή χώρο οι οδεύσεις διαφυγής.

Παροχή όδευσης διαφυγής είναι ο αριθμός των ατόμων που είναι δυνατό να διαφύγει έγκαιρα, σε περίπτωση πυρκαγιάς, χρησιμοποιώντας αυτή την όδευση.

Πραγματική απόσταση απροστάτευτης όδευσης διαφυγής λέγεται το μήκος της πορείας που φυσιολογικά θα διανύσει ένα άτομο για να διαφύγει, σε περίπτωση πυρκαγιάς, από τυχόν σημείο ενός ορόφου μέχρι την πλησιέστερη έξοδο κινδύνου.

Πυραντίσταση λέγεται η ικανότητα μιας κατασκευής ή ενός δομικού στοιχείου ν' αντιστέκεται για ένα καθορισμένο χρονικό διάστημα, που ονομάζεται **δείκτης πυραντίστασης**, στα θερμικά αποτελέσματα μιας φωτιάς, χωρίς απώλεια της ευστάθειας, της ακεραιότητας και της αντίστασης στη δίοδο της θερμότητας.

Πυράντοχο κούφωμα λέγεται κάθε κούφωμα, που δοκιμαζόμενο μαζί με τις διατάξεις στήριξής του σε δοκιμασία πυραντίστασης, παρουσιάζει ένα καθορισμένο δείκτη πυραντίστασης.

Πυροδιαμέρισμα: τμήμα κτιρίου ή και ολόκληρο κτίριο που περικλείεται ερμητικά από δομικά στοιχεία με προκαθοριζόμενο, κατά περίπτωση, δείκτη πυραντίστασης.

Πυροθερμικό φορτίο: το ποσό της εκλυόμενης θερμότητας από την καύση όλων των υλικών μέσα σ' ένα χώρο κτιρίου.

Πυροπροστατευμένη όδευση διαφυγής λέγεται εκείνο το τμήμα της όδευσης (κλιμακοστάσιο, διάδρομος, προθάλαμος κ.λ.π.) που περικλείεται από πυράντοχα δομικά στοιχεία με προκαθορισμένο δείκτη πυραντίστασης.

Πυροφραγμός λέγεται κάθε κατασκευή που άκαυστα ή περιορισμένης καυστότητας υλικά, που διακόπτει οικοδομικό διάκενο ή γεμίζει αρμούς και χάσματα οικοδομικών στοιχείων, ώστε να εμποδίζεται η διέλευση καπνού και φλογών μέσα απ' αυτά.

Τελική έξοδος είναι η κατάληξη μιας όδευσης διαφυγής από ένα κτίριο, που οδηγεί σε μια οδό ή σ' έναν ανοικτό χώρο ασφαλή από τον κίνδυνο της φωτιάς ή και του καπνού.

1.2. ΤΑΞΙΝΟΜΗΣΗ ΚΤΙΡΙΩΝ ΣΥΜΦΩΝΑ ΜΕ ΤΗ ΧΡΗΣΗ ΤΟΥΣ

1.2.1. Για τους σκοπούς του παρόντος Κανονισμού τα κτίρια ταξινομούνται ανάλογα με τη χρήση τους σε 9 κατηγορίες, σύμφωνα με τον παρακάτω Πίνακα 1.

ΠΙΝΑΚΑΣ 1

	Κατηγορία	Είδη κτιρίων
A.	Κατοικίες	Κτίρια διαμερισμάτων, Ξεχωριστές κατοικίες, Οικοτροφεία.
B.	Ξενοδοχεία	Ξενοδοχεία, Ξενώνες.

Γ.	Εκπαιδευτήρια	Σχολικά Κτίρια όλων των κατηγοριών και βαθμίδων εκπαίδευσης.
Δ.	Γραφεία	Κτίρια με δημόσια ή και ιδιωτικά γραφεία.
Ε.	Καταστήματα	Κτίρια για αποθήκευση, έκθεση και πώληση εμπορευμάτων.
ΣΤ	Χώροι συνάθροισης κοινού	Κτίρια που χρησιμοποιούνται για τη συνάθροιση ατόμων, για κοινωνικές, οικονομικές, πνευματικές, ψυχαγωγικές ή αθλητικές δραστηριότητες.
Ζ.	Βιομηχανίες - Αποθήκες	Κτίρια που στεγάζουν βιομηχανικές και βιοτεχνικές δραστηριότητες ή και χρησιμοποιούνται για αποθήκευση πρώτων υλών & βιομηχανικών προϊόντων.
Η.	Νοσηλευτικές εγκαταστάσεις - φυλακές	Νοσοκομειακά κτίρια, Γηροκομεία, Παιδοβρεφονηπιακοί σταθμοί (με ύπνο), Κτίρια σωφρονισμού (φυλακές - αναμορφωτήρια).
Θ.	Χώροι στάθμευσης οχημάτων & πρατήρια υγρών καυσίμων	Υπαίθρια, υπόγεια και υπέργεια κτίρια στάθμευσης αυτοκινήτων και πρατήρια υγρών καυσίμων.

1.2.2. Λεπτομερέστερος προσδιορισμός των κτιρίων που ανήκουν σε κάθε κατηγορία δίνεται στις Ειδικές Διατάξεις του παρόντος Κανονισμού.

Σε περίπτωση αμφιβολίας για τον προσδιορισμό της χρήσης ενός κτιρίου, αρμόδια για την κατάταξή του στη συγγενέστερη κατηγορία είναι η ελέγχουσα Δημόσια Αρχή.

Ο χαρακτηρισμός της κατηγορίας αναφέρεται σε ολόκληρο το κτίριο ή σ' ένα τμήμα του ή σ' ένα πυροδιαμέρισμα. Αφορά στην κυρία χρήση του κτιρίου. Τυχόν δευτερεύουσα άλλη χρήση που συνυπάρχει στο κτίριο εξετάζεται χωριστά, αν πρόκειται για κατοικία ή αν καταλαμβάνει επιφάνεια μεγαλύτερη του 1/4 της συνολικής επιφάνειας του κτιρίου.

1.2.3. Ανεξάρτητα από τη χρήση του, ένα κτίριο ή ένα τμήμα κτιρίου μπορεί να χαρακτηριστεί **υψηλού βαθμού κινδύνου** από τη φύση των περιεχομένων του. Συγκεκριμένα, όταν τα περιεχόμενα παρουσιάζουν μεγάλη αναφλεξιμότητα, ταχύτητα επιφανειακής εξάπλωσης της φλόγας και έκλυση θερμότητας ή παράγουν πολλά τοξικά καυσαέρια ή έχουν κίνδυνο έκρηξης.

Ο χαρακτηρισμός «**υψηλού βαθμού κινδύνου**» ισχύει και για την περίπτωση που η πυκνότητα του πυροθερμικού φορτίου του κτιρίου είναι μεγαλύτερη από 2.000 MJ/m² (περίπου 100 Kg/m² ισοδύναμο ξύλου).

Στην περίπτωση μεμονωμένων **επικίνδυνων χώρων** (π.χ. λεβητοστάσια, δεξαμενές καυσίμων κ.λ.π.) ισχύουν τα μέτρα της παραγράφου 3.2.5 του κεφαλαίου της Δομικής Πυροπροστασίας.

Στην περίπτωση κτιρίου ή τμήματος κτιρίου, με υψηλό βαθμό κινδύνου, εκτός από τις απαιτήσεις της κύριας χρήσης ισχύουν και τα παρακάτω:

α) Το επιτρεπόμενο μέγιστο μήκος της πραγματικής απόστασης απροστάτευτης όδευσης διαφυγής είναι 20 μέτρα.

β) Η παροχή ανά μονάδα πλάτους καθορίζεται σε 30 άτομα για τις σκάλες και σε 50 άτομα για τα οριζόντια τμήματα της όδευσης διαφυγής.

γ) Επιβάλλεται η εγκατάσταση αυτομάτου συστήματος πυρόσβεσης.

Άρθρο 2

[Όπως τροποποιήθηκε με την Υ.Α. 81813/5428/1993 (ΦΕΚ 647 τ. Α΄)]

ΟΔΕΥΣΕΙΣ ΔΙΑΦΥΓΗΣ

Στόχος: Ο κύριος στόχος του σχεδιασμού των οδεύσεων διαφυγής σ' ένα κτίριο είναι η επίτευξη ασφαλούς εκκένωσης όλων των ενοίκων, σε περίπτωση πυρκαγιάς. Οι οδεύσεις διαφυγής πρέπει να παραμένουν ασφαλείς και αποτελεσματικές για τη χρονική διάρκεια που χρειάζονται και να είναι σαφώς αντιληπτές και προσπελάσιμες απ' όλους τους χρήστες. Η χρήση του κτιρίου και οι ανάγκες των ενοίκων καθορίζουν τον τρόπο σχεδιασμού, την διαστασιολόγηση, καθώς και τη θέση των οδεύσεων διαφυγής.

2.1. Μετρικά στοιχεία.

2.1.1. Η παροχή της όδευσης διαφυγής καθορίζεται με βάση την ειδική χρήση του κτιρίου και υπολογίζεται για κάθε όροφο ανάλογα με το θεωρητικό πληθυσμό του.

Ο όροφος με το μεγαλύτερο αριθμό ενοίκων (πληθυσμό) καθορίζει την παροχή της κατακόρυφης όδευσης διαφυγής (κλιμακοστασίου).

Σε περίπτωση κτιρίων με περισσότερους των 6 ορόφων (συμπεριλαμβανομένου και του ισογείου) η παροχή της κατακόρυφης όδευσης διαφυγής - κλιμακοστασίου ισούται με το άθροισμα των παροχών δύο διαδοχικών ορόφων.

Το πλάτος των τελικών εξόδων στον όροφο ή το επίπεδο εκκένωσης πρέπει να επαρκεί για το άθροισμα των παροχών $\alpha + \beta + \gamma$ όπου:

α): παροχή κλιμακοστασίων και ραμπών από υπερκείμενους ορόφους ή επίπεδα.

β): παροχή κλιμακοστασίων και ραμπών από υποκείμενους ορόφους ή επίπεδα.

γ): παροχή από τον ίδιο όροφο ή επίπεδο εκκένωσης.

2.1.2. Πλάτος και ύψος: ως πλάτος της όδευσης διαφυγής ορίζεται το ελεύθερο πλάτος στο στενότερο σημείο και μέχρι ύψους 2.00 μέτρων. Η μονάδα πλάτους της όδευσης διαφυγής ορίζεται σε 0,60 του μέτρου.

Το ελάχιστο πλάτος οποιασδήποτε όδευσης διαφυγής δεν επιτρέπεται να είναι μικρότερο του 0,70 του μέτρου.

Το πλάτος της όδευσης διαφυγής δεν επιτρέπεται να μειώνεται, σε καμιά περίπτωση, στην πορεία προς την τελική έξοδο.

Το απαιτούμενο πλάτος της όδευσης διαφυγής, για όλα τα στάδια, προσδιορίζεται σε συνάρτηση με τον αριθμό των ενοίκων, ανάλογα με την ειδική χρήση του κτιρίου (ειδικές διατάξεις) και εκφράζεται σε ακέραιες μονάδες πλάτους (0,60 μ.). Όταν απαιτείται από τον υπολογισμό, προστίθεται μισή μονάδα πλάτους (0,30 μ.) και όχι κλάσματα. Ο περιορισμός αυτός δεν ισχύει για τον καθορισμό του ελαχίστου επιτρεπόμενου πλάτους.

Το ελεύθερο ύψος των χώρων, όπου περνά όδευση διαφυγής, πρέπει να είναι τουλάχιστον 2,20 μέτρα, ενώ για τις σκάλες, δοκούς, ανώφλια θυρών μπορεί να είναι 2,00 μέτρα.

2.1.3. Υψομετρικές διαφορές δαπέδων Περιοχές που παρουσιάζουν υψομετρικές διαφορές στο δάπεδο μέχρι 0,40 μέτρου, εξυπηρετούνται με σκαλοπάτια ή ράμπες και μπορεί να συμπεριληφθούν στις οριζόντιες οδεύσεις διαφυγής.

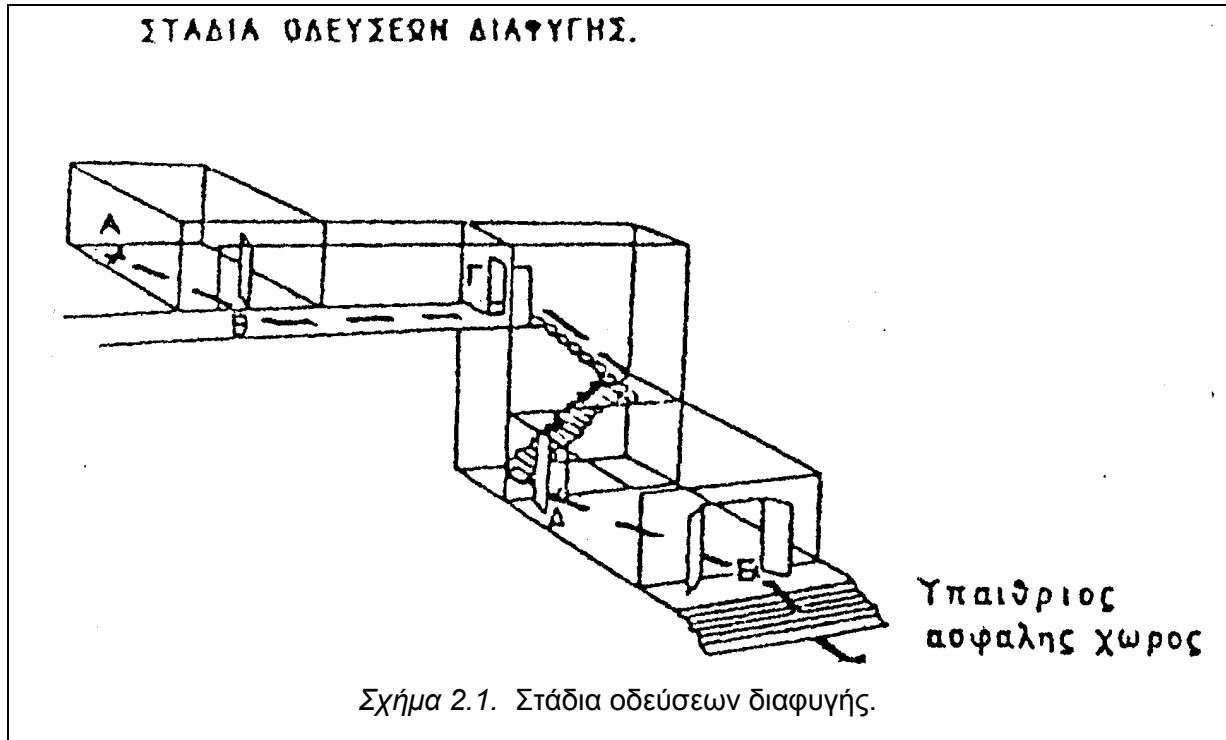

2.2. Το πρώτο στάδιο της οδευσης διαφυγής (ΑΒΓ) ονομάζεται απροστάτευτη οδευση διαφυγής και αφορά στην πορεία από ένα τυχόν σημείο του κτιρίου μέχρι ένα χώρο ασφαλή ή σχετικά ασφαλή, που μπορεί να είναι:

- α) μια τελική έξοδος προς υπαίθριο χώρο.
- β) μια έξοδος κινδύνου ορόφου προς μία πυροπροστατευμένη οδευση διαφυγής.
- γ) μία οριζόντια έξοδος.

2.2.1. Απόσταση διαφυγής - Διάταξη εξόδων

Πραγματική απόσταση, απροστάτευτης οδευσης διαφυγής, λέγεται το μήκος της πραγματικής πορείας μη συμπεριλαμβανομένων των κινητών επίπλων, που πρέπει να διασχίσει το άτομο από τυχόν σημείο της κάτοψης του κτιρίου, μέχρι να φθάσει στην πιο κοντινή έξοδο κινδύνου, δηλαδή στην αρχή μιας πυροπροστατευμένης οδευσης διαφυγής (σχ. 2.2).

Η πραγματική απόσταση, όπως και η άμεση απόσταση απροστάτευτης οδευσης, αναφέρονται συνήθως σε οριζόντια διαδρομή. Όταν όμως παρεμβάλλεται στην οδευση απροστάτευτο κλιμακοστάσιο, προστίθεται το ανάπτυσμα της σκάλας στη γραμμή ανάβασης, επαυξημένο κατά 50%.

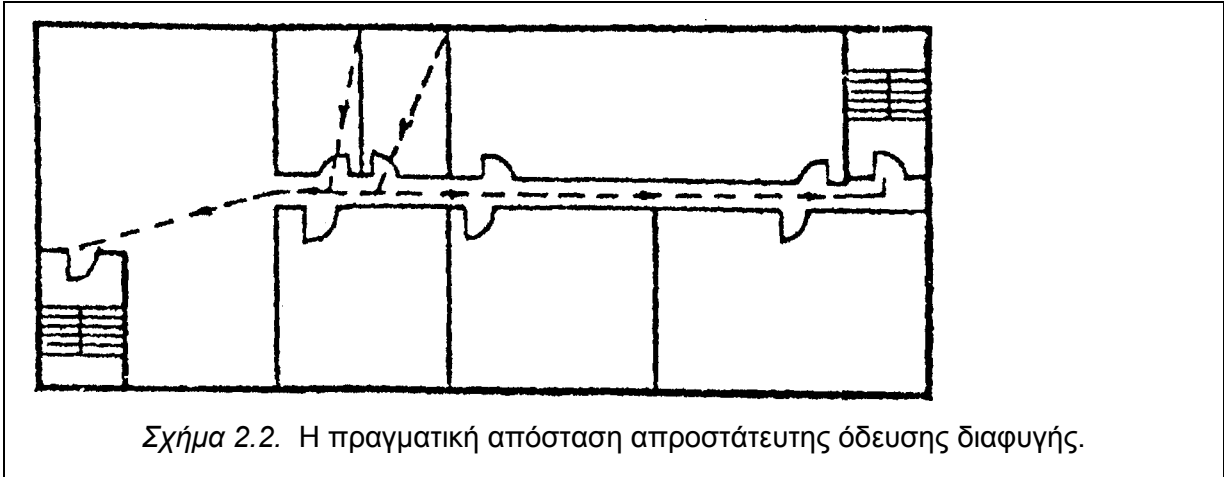

Τα μέγιστα, κατά περίπτωση, **επιτρεπόμενα μήκη των παραπάνω αποστάσεων** (πραγματικής - άμεσης) καθορίζονται από τις αντίστοιχες Ειδικές διατάξεις ανάλογα με την χρήση του κτιρίου.

Αν ένα τμήμα (π.χ. ΒΓ σχ. 2.1) αυτού του σταδίου ανήκει σε κοινόχρηστο διάδρομο μερικά πυροπροστατευμένο (με δείκτη πυραντίστασης τουλάχιστον 30 λεπτών), στον υπολογισμό της πραγματικής απόστασης αυτό το τμήμα λαμβάνεται ίσο με το μισό του πραγματικού του μήκους, αν δεν καθορίζεται διαφορετικά στις Ειδικές διατάξεις.

Όταν υπάρχει αυτόματο σύστημα πυρανίχνευσης, η απροστάτευτη απόσταση διαφυγής επιτρέπεται ν' αυξάνεται, όπως καθορίζεται συγκεκριμένα στις Ειδικές Διατάξεις.

Γενικά πρέπει να επιδιώκεται η προσπέλαση προς δύο τουλάχιστον εναλλακτικές εξόδους κινδύνου (σχ. 2.3), από χώρους με πληθυσμό περισσότερο των 10 ατόμων ή όροφο με πληθυσμό περισσότερο των 50 ατόμων. Οι εξοδοί κινδύνου από κάθε σημείο του χώρου πρέπει να τοποθετούνται σε θέσεις σαφώς αντιληπτές από τους ένοικους.

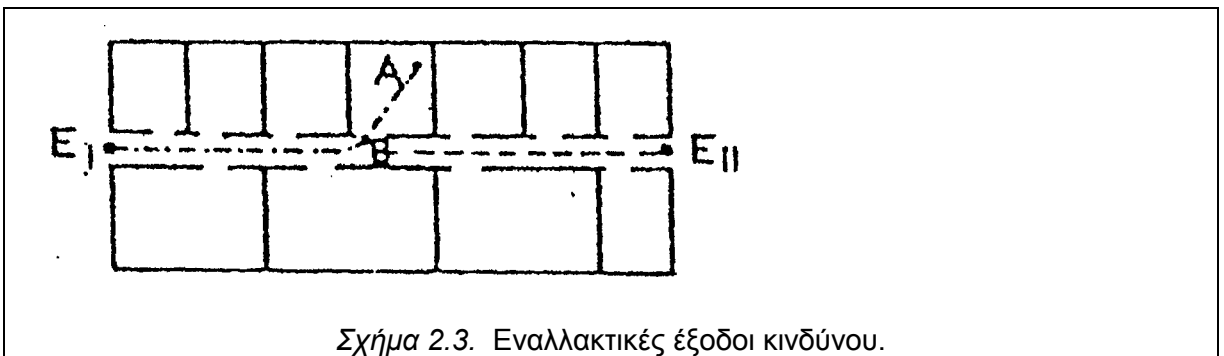

Στην περίπτωση που υπάρχει μία μόνο πορεία διαφυγής, το αναφερόμενο πιο πάνω μέγιστο όριο απροστάτευτης όδευσης είναι μικρότερο και καθορίζεται από τις αντίστοιχες ειδικές διατάξεις.

Οι οδεύσεις διαφυγής από τυχόν σημείο ενός χώρου προς τις δύο εναλλακτικές εξόδους πρέπει να σχηματίζουν γωνία μεγαλύτερη των 45° (σχ. 2.4), για να θεωρηθεί ότι αποτελούν δύο ξεχωριστές οδεύσεις.

Όταν υπάρχουν δύο εναλλακτικές οδεύσεις διαφυγής, αρκεί μόνο η μία από αυτές να πληρεί το μέγιστο όριο μήκους της πραγματικής απόστασης (σχ. 2.3).

Οι πόρτες εξόδου πρέπει να ανοίγουν υποχρεωτικά προς την κατεύθυνση της όδευσης διαφυγής, όταν στο χώρο του κτιρίου αντιστοιχεί πληθυσμός μεγαλύτερος από 50 άτομα ή ο χώρος παρουσιάζει υψηλό βαθμό κινδύνου.

Οι οδεύσεις διαφυγής δεν πρέπει γενικά να περνούν κοντά σε τμήματα του κτιρίου, που παρουσιάζουν υψηλό βαθμό κινδύνου, εκτός εξαιρέσεως, μετά από έγκριση της ελέγχουσας αρχής.

Σε ορισμένες περιπτώσεις υπάρχει επιπλέον και περιορισμός για την απόσταση του τυχόντος σημείου της αίθουσας από την ενδιάμεση πόρτα (απόσταση AB, σχ. 2.5). Σε κάθε περίπτωση η απόσταση αυτή πρέπει να είναι μικρότερη από τα 2/3 του επιτρεπόμενου μήκους της πραγματικής απόστασης απροστάτευτης όδευσης διαφυγής.

2.2.2. Υπαίθρια τμήματα: η όδευση διαφυγής μπορεί να περνά από εξωτερικούς εξώστες, βεράντες ή δώματα υπό τον όρο ότι το μέγιστο μήκος του υπαίθριου τμήματος είναι το 1/2 της συνολικής επιτρεπόμενης απόστασης, προκειμένου για απροστάτευτη όδευση διαφυγής και δεν δημιουργούνται αδιέξοδα.

2.3. Το δεύτερο στάδιο (ΓΔ) αφορά στην πορεία από μια έξοδο κινδύνου (τέλος του πρώτου σταδίου), μέχρι την έξοδο στο επίπεδο του ορόφου εκκένωσης. Όλη αυτή η πορεία είναι πυροπροστατευμένη, περιβάλλεται δηλαδή από δομικά στοιχεία με προκαθορισμένο δείκτη πυραντίστασης. Το δεύτερο στάδιο της όδευσης διαφυγής αποτελείται, συνήθως, από πυροπροστατευμένα κλιμακοστάσια (τμήμα ΓΔ, σχ. 2.1), αλλά μερικές φορές μπορεί να συμπεριλαμβάνει και πυροπροστατευμένους οριζόντιους διαδρόμους (τμήμα ΒΓ) ή πυροπροστατευμένο προθάλαμο.

2.3.1. Πυροπροστατευμένη όδευση διαφυγής.

Ο δείκτης πυραντίστασης των δομικών στοιχείων της πυροπροστατευμένης όδευσης διαφυγής είναι ίσος με τον απαιτούμενο για τα στοιχεία του πυροδιαμερίσματος, ανάλογα με την ειδική χρήση του κτιρίου και τις αντίστοιχες Ειδικές Διατάξεις. Όπου δεν προβλέπονται από τις Ειδικές Διατάξεις τιμές για τον δείκτη πυραντίστασης του περιβλήματος της πυροπροστατευμένης όδευσης, οι τοίχοι και τα δάπεδα αυτής της όδευσης πρέπει να έχουν τους παρακάτω δείκτες πυραντίστασης:

α) όταν η πυροπροστατευμένη όδευση εξυπηρετεί 3 ή λιγότερους ορόφους, τουλάχιστο 30 λεπτών.

β) όταν η πυροπροστατευμένη όδευση εξυπηρετεί 4-8 ορόφους, τουλάχιστον 60 λεπτών.

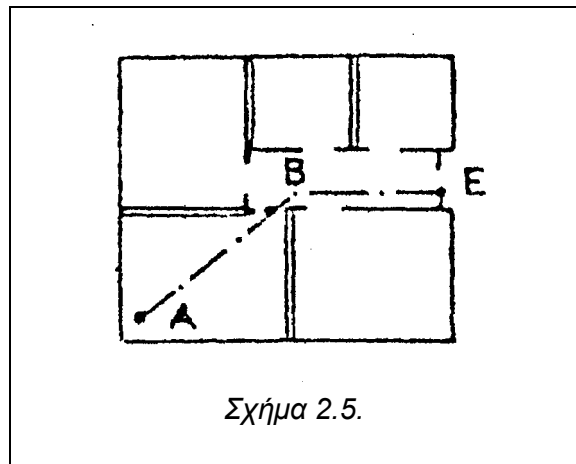
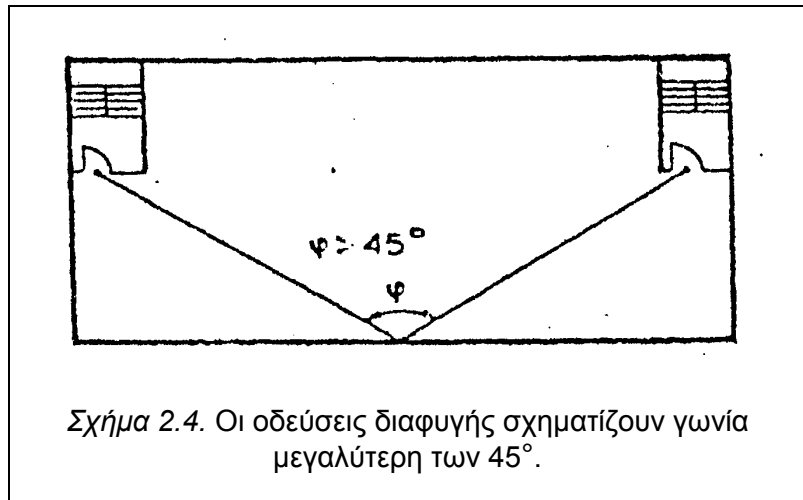

γ) όταν η πυροπροστατευμένη όδευση εξυπηρετεί 9 ή περισσότερους ορόφους, τουλάχιστον 90 λεπτών.

Τα ανοίγματα που χρησιμοποιούνται ως είσοδος και έξοδος της προστατευμένης όδευσης διαφυγής καλύπτονται με πόρτες αυτοκλειόμενες, με δείκτη πυραντίστασης που μπορεί να υπολείπεται το πολύ 30 λεπτά από τον δείκτη πυραντίστασης των υπόλοιπων δομικών στοιχείων. Τα κουφώματα των παραθύρων του περιβλήματος πρέπει να έχουν δείκτη πυραντίστασης τουλάχιστον 30 λεπτών.

Τα εσωτερικά τελειώματα των τοίχων και των οροφών της πυροπροστατευμένης όδευσης διαφυγής πρέπει να ανήκουν στις κατηγορίες 0 ή 1, από την άποψη της επιφανειακής διάδοσης της φλόγας.

Σωληνώσεις που μεταφέρουν υγρά ή αέρια αναφλέξιμα απαγορεύεται να διαπερνούν πυροπροστατευμένες οδεύσεις διαφυγής.

2.3.2. Εσωτερικά κλιμακοστάσια.

Ο αριθμός και η θέση των απαιτούμενων κλιμακοστασίων προκύπτουν από τις απαιτήσεις που διατυπώνονται στο πρώτο στάδιο (I) και καθορίζονται ειδικότερα από τη χρήση του κτιρίου και την πυκνότητα του πληθυσμού.

Όλα τα εσωτερικά κλιμακοστάσια που αποτελούν πυροπροστατευμένη όδευση διαφυγής πρέπει να είναι μόνιμης κατασκευής και να περιβάλλονται από δομικά στοιχεία με δείκτη πυραντίστασης σύμφωνα με όσα ορίζονται στις ειδικές διατάξεις.

Σε κτίρια με 3 ή περισσότερους ορόφους τα σκαλοπάτια και τα πλατύσκαλα υποχρεωτικά πρέπει να κατασκευάζονται από άκαυστα υλικά.

Για κτίρια με περισσότερους από 6 ορόφους και πυκνότητα πληθυσμού πάνω από 50 άτομα ανά όροφο απαιτείται ειδικός προθάλαμος για κάθε όροφο, με δύο πυράντοχες πόρτες στην είσοδο του κλιμακοστασίου (lobby) έτσι, ώστε να προστατεύονται από την είσοδο καπνού (σχ.2.6). Τα δομικά στοιχεία του περιβλήματος αυτού του προθαλάμου πρέπει να έχουν δείκτη πυραντίστασης τουλάχιστον 60 λεπτών και οι πόρτες τουλάχιστον 30 λεπτών.

2.3.3. Εξωτερικά κλιμακοστάσια.

Σε περιπτώσεις ανάγκης μπορεί να χρησιμοποιηθεί ως όδευση διαφυγής εξωτερικό κλιμακοστάσιο μόνιμης κατασκευής.

Σε κτίρια με 4 ή περισσότερους ορόφους τα εξωτερικά κλιμακοστάσια πρέπει να διαχωρίζονται από το κτίριο με δομικά στοιχεία που παρουσιάζουν δείκτη πυραντίστασης ίσο με τον απαιτούμενο για το πυροδιαμέρισμα του κτιρίου. Η προστασία αυτή των εξωτερικών τοίχων πρέπει να επεκτείνεται εκατέρωθεν του κλιμακοστασίου κατά 2 μέτρα.

Για κτίρια πάνω από 3 ορόφους τα σκαλοπάτια και τα πλατύσκαλα πρέπει να κατασκευάζονται από άκαυστα υλικά.

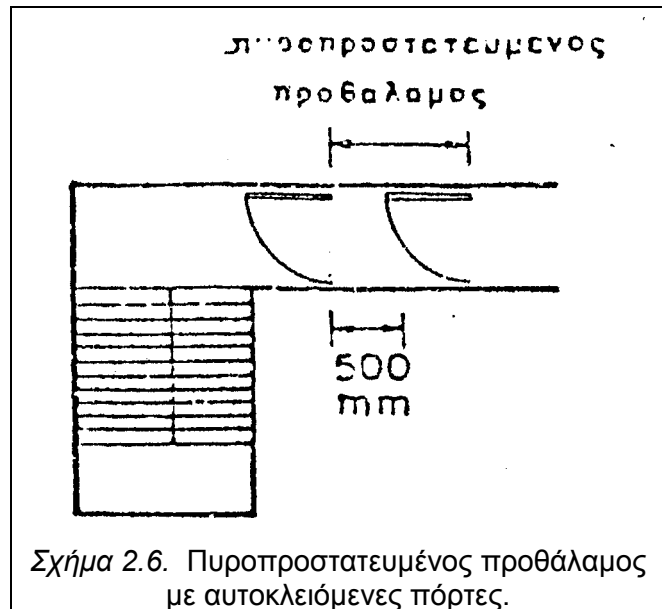

2.3.4. Κλιμακοστάσια για την πρόσβαση των πυροσβεστών.

Σε κτίρια με ύψος μεγαλύτερο από 25 μέτρα και συνολικό πληθυσμό πάνω από 500 άτομα και όπου από τις Ειδικές Διατάξεις απαιτείται, κατασκευάζεται πρόσθετο εσωτερικό κλιμακοστάσιο για την πρόσβαση των πυροσβεστών, το οποίο μπορεί να χρησιμοποιηθεί και ως όδευση διαφυγής των ενοίκων.

Το κλιμακοστάσιο της προηγούμενης παραγράφου επιτρέπεται να γίνεται εξωτερικό μόνιμης κατασκευής, εφόσον εξυπηρετείται καλύτερα η πρόσβαση των πυροσβεστών.

2.3.5. Ράμπες.

Για τις ράμπες εσωτερικές ή εξωτερικές ισχύουν οι ίδιες διατάξεις που αναφέρονται στα κλιμακοστάσια. Όταν η κλίση της ράμπας είναι μεγαλύτερη από 1:15 παρεμβάλλεται υποχρεωτικά πλατύσκαλο, μήκους τουλάχιστον 1,50 μέτρου, ανά διαφορά στάθμης 3,50 μέτρων.

2.3.6. Κυλιόμενες σκάλες - Ανελκυστήρες.

Γενικά απαγορεύεται η χρήση κυλιόμενων κλιμάκων ή διαδρόμων, καθώς και των ανελκυστήρων ως οδεύσεων διαφυγής.

2.4. Το τρίτο στάδιο (ΔΕ) αποτελεί την οριζόντια όδευση προς την τελική έξοδο και την εκκένωση των ενοίκων σε χώρο απόλυτα ασφαλή, κοινόχρηστο δρόμο ή υπαίθρο (σχ. 2.1). Είναι η συνέχεια των προστατευμένων οδεύσεων διαφυγής από τους υπέργειους (ή υπόγειους) ορόφους προς το εξωτερικό του κτιρίου και από εκεί, αν απαιτείται σε περιοχή ελεύθερη και ασφαλή.

Η όδευση του τρίτου σταδίου μέσα στο κτίριο πρέπει να είναι όσο το δυνατόν πιο σύντομη, ευθεία και πυροπροστατευμένη.

Στην περίπτωση που προβλέπεται προθάλαμος (lobby) πρέπει και αυτός να είναι πλήρως πυροπροστατευμένος.

Η τελική έξοδος ή οι τελικές εξόδους πρέπει να τοποθετούνται κατάλληλα στην κάτοψη του κτιρίου, έτσι ώστε να είναι σαφής η κατεύθυνση διαφυγής προς το υπαίθρο.

Κλιμακόστασια που συνεχίζονται κάτω από τον όροφο εκκένωσης πρέπει να διακόπτονται με κατάλληλα διαχωριστικά στοιχεία (πόρτες), για να μη δημιουργείται σύγχυση, όσον αφορά στην κατεύθυνση της τελικής εξόδου.

Γέφυρες, υπαίθριοι εξώστες και οποιαδήποτε άλλη έξοδος που οδηγεί από το κτίριο σε άλλο κτίριο ή σε χώρο ασφαλέστερο (ακάλυπτο, εσωτερική αυλή, αίθριο κ.λ.π.) μπορούν να αντικαταστήσουν άλλες απαιτούμενες τελικές εξόδους, αλλά όχι σε ποσοστό μεγαλύτερο του 50%.

Το τμήμα της όδευσης του τρίτου σταδίου (III), που βρίσκεται έξω από το κτίριο, πρέπει να οδηγεί με ασφάλεια μακριά από το κτίριο και να προστατεύεται από την ακτινοβολία, τον καπνό και τις φλόγες που προέρχονται από τα ανοίγματα (σχ. 2.7).

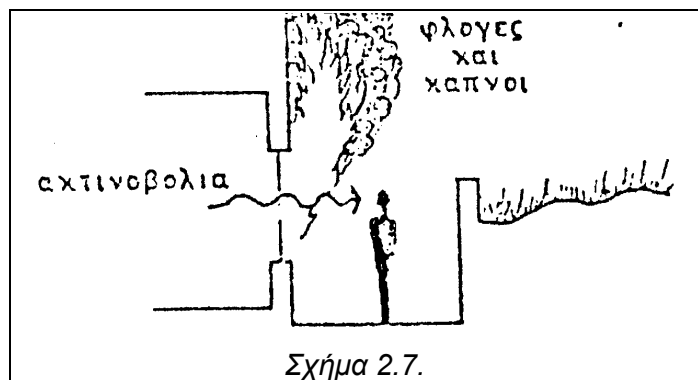

2.5. Κατασκευαστικά στοιχεία των οδεύσεων διαφυγής.

2.5.1. Πόρτες - Γενικά.

Κάθε πόρτα που προβλέπεται να χρησιμοποιηθεί ως έξοδος κινδύνου, πρέπει να βρίσκεται σε θέση κατάλληλη έτσι, ώστε η πορεία διαφυγής να είναι προφανής και πραγματοποιήσιμη.

Σε κάθε άνοιγμα πόρτας, απ' όπου περνά όδευση διαφυγής, πρέπει να υπάρχει τουλάχιστο ένα θυρόφυλλο με πλάτος ίσο ή μεγαλύτερο από 0,70 μέτρου.

Κανένα θυρόφυλλο, από το οποίο περνά όδευση διαφυγής, δεν επιτρέπεται να έχει πλάτος μεγαλύτερο από 1,20 μέτρα.

Το δάπεδο και από τις δύο πλευρές κάθε πόρτας πρέπει να είναι επίπεδο και να βρίσκεται στην ίδια στάθμη.

Κατ' εξαίρεση, όταν η πόρτα οδηγεί προς στο ύπαιθρο ή προς εξωτερικό εξώστη ή προς την τελική έξοδο, επιτρέπεται η στάθμη του δαπέδου στην εξωτερική πλευρά της πόρτας να βρίσκεται μέχρι και 0,20 μέτρου χαμηλότερα σε σχέση με την εσωτερική στάθμη.

2.5.2. Κατεύθυνση περιστροφής.

Κάθε πόρτα που χρησιμοποιείται ως έξοδος κινδύνου, πρέπει να ανοίγει προς την κατεύθυνση της διαφυγής παρέχοντας το πλήρες πλάτος του ανοίγματός της.

Μπορούν να εξαιρεθούν πόρτες που εξυπηρετούν χώρους με χαμηλό βαθμό κινδύνου και συνολικό πληθυσμό που δεν ξεπερνά τα 50 άτομα. Αυτές οι πόρτες επιτρέπεται να ανοίγουν περιστρεφόμενες προς την αντίθετη κατεύθυνση της οδού διαφυγής.

Κάθε πόρτα που έχει άμεση πρόσβαση προς κλιμακοστάσιο, πρέπει κατά την περιστροφή της να μην φράσσει σκαλοπάτια ή πλατύσκαλα και να μην μειώνει το πλάτος της σκάλας ή του πλατύσκαλου, διασφαλίζοντας μία τουλάχιστο μονάδα πλάτους οδεύσεως διαφυγής (σχ. 2.8).

Πόρτες μηχανοκίνητες, όπως π.χ. πόρτες που ανοίγουν με το πλησίασμα ενός ατόμου και παρεμβάλλονται σε οδεύσεις διαφυγής, πρέπει να είναι δυνατό ν' ανοίγονται και με το χέρι σε περίπτωση διακοπής της παροχής ενέργειας.

2.5.3. Εξοπλισμός.

Κάθε πόρτα πρέπει να έχει κατάλληλο εξοπλισμό, έτσι ώστε να ανοίγει αμέσως προς την πλευρά της οδού διαφυγής. Σύρτες ή άλλα μέσα ασφαλίσεως της πόρτας πρέπει να έχουν χειρολαβές ευκολόχρηστες ακόμη και στο σκοτάδι.

Οι κλειδαριές, αν υπάρχουν, πρέπει να είναι τέτοιου τύπου ώστε να μην απαιτείται η χρησιμοποίηση κλειδιού για ν' ανοίξουν προς την κατεύθυνση της διαφυγής.

Κάθε πόρτα που προβλέπεται να παραμένει κλειστή σε περίπτωση πυρκαγιάς (π.χ. πόρτα σε περίβλημα κλιμακοστασίου), πρέπει να είναι αυτοκλειόμενη και δεν επιτρέπεται να στερεώνεται σε θέση ανοιχτή.

2.5.4. Πόρτες περιστρεφόμενες γύρω από κεντρικό άξονα - περιστροφικοί φραγμοί.

Απαγορεύεται η χρησιμοποίηση πόρτας περιστρεφόμενης γύρω από κεντρικό άξονα σε οδεύσεις διαφυγής.

Επίσης απαγορεύονται περιστροφικοί φραγμοί ή άλλες παρόμοιες διατάξεις, που έχουν προορισμό να περιορίσουν την πορεία προς μια διεύθυνση ή τον έλεγχο των εισιτηρίων, εφόσον παρεμποδίζεται η κίνηση στην οδού διαφυγής.

Εξαίρεση γίνεται σε ειδικά κτίρια υπό την προϋπόθεση ότι αυτές οι πόρτες δεν καλύπτουν ποσοστό μεγαλύτερο του 50%, από το σύνολο των απαιτούμενων μονάδων πλάτους των οδεύσεων διαφυγής.

Για κάθε πόρτα περιστρεφόμενη γύρω από κεντρικό άξονα ή περιστροφικό φραγμό πρέπει να υπολογίζεται μόνο μισή μονάδα πλάτους, κατά τον υπολογισμό των μονάδων πλάτους της οδού διαφυγής.

2.5.5. Παράθυρα.

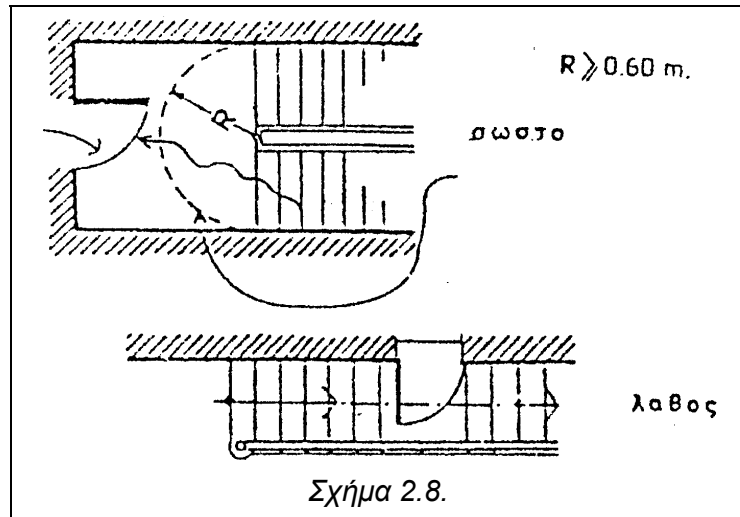

Γενικά τα παράθυρα δεν θεωρούνται τμήματα οδεύσεων διαφυγής. Ωστόσο, στην περίπτωση ισογείου χώρου, μπορούν να χρησιμοποιηθούν ως εναλλακτικές εξοδοί, εφόσον έχουν διαστάσεις τουλάχιστον 0,60 του μέτρου πλάτους, και 0,85 του μέτρου ύψους (καθαρό άνοιγμα) και ύψος στάθμης κατωφλίου από το δάπεδο όχι μεγαλύτερο από 1,00 μέτρο.

Τα παράθυρα των πυροπροστατευμένων οδεύσεων διαφυγής δεν πρέπει να είναι ανοιγμένα, εκτός εξαιρέσεων μετά από έγκριση της ελέγχουσας αρχής, το πλαίσιό τους να είναι χαλύβδινο και οι υαλοπίνακες ενισχυμένοι με συρμάτινο πλέγμα και να παρουσιάζουν πυραντίσταση τουλάχιστον 30 λεπτών.

2.5.6. Σηθαία και κουπαστές.

Οι σκάλες, τα πλατύσκαλα, οι εξώστες, οι ράμπες, που αποτελούν τμήματα οδεύσεων διαφυγής πρέπει να είναι κατάλληλα προστατευμένα με σηθαία στις ανοιχτές πλευρές. Τα σηθαία και οι κουπαστές πρέπει να είναι συνεχή σε όλο το μήκος του κλάδου της σκάλας ή της ράμπας.

Οι σκάλες και οι ράμπες που αποτελούν τμήματα της τελικής εξόδου και δεν έχουν μεγάλη υψομετρική διαφορά (0,80 μ.) επιτρέπεται να μην έχουν σηθαία και κουπαστές.

Το ύψος των σηθαίων (εφόσον δεν υπάρχει κιγκλίδωμα) πρέπει να είναι τουλάχιστον 1,00 μέτρο, μετρούμενο από το πάτημα των βαθμίδων της σκάλας.

Το ύψος τοποθέτησης των κουπαστών που απαιτούνται πρέπει να είναι τουλάχιστον 1,00 μέτρο, μετρούμενο από το πάτημα των βαθμίδων της σκάλας.

Σε κάθε σκάλα, όπου απαιτείται πλάτος μεγαλύτερο από 1,80 μέτρα, πρέπει να τοποθετούνται ενδιάμεσες κουπαστές, έτσι ώστε το μέγιστο άνοιγμα κάθε τμήματος της σκάλας να είναι 1,80 μέτρα, εφόσον χρησιμοποιείται ως όδευση διαφυγής.

2.6. Τεχνητός φωτισμός των οδεύσεων διαφυγής.

2.6.1. Γενικά.

Ανάλογα με τις Ειδικές διατάξεις για κάθε χρήση κτιρίου, όταν απαιτείται φωτισμός των οδεύσεων διαφυγής, πρέπει να πληρούνται οι ακόλουθες διατάξεις:

Ο φωτισμός των οδεύσεων διαφυγής (τεχνητός ή φυσικός) πρέπει να είναι συνεχής στο χρονικό διάστημα που το κτίριο βρίσκεται σε λειτουργία, παρέχοντας την ελάχιστη ένταση φωτισμού των 15 lux, ιδιαίτερα στα δάπεδα των οδεύσεων διαφυγής, συμπεριλαμβανομένων των γωνιών, των διασταυρώσεων διαδρόμων, των κλιμακοστασίων και κάθε πόρτας εξόδου διαφυγής.

2.6.2. Πηγές φωτισμού.

Ο τεχνητός φωτισμός πρέπει να τροφοδοτείται από σίγουρες πηγές ενέργειας, όπως ηλεκτρικό ρεύμα από την Δ.Ε.Η.

Απαγορεύεται η χρησιμοποίηση φωτιστικών σωμάτων, που λειτουργούν με συσσωρευτές και η χρήση των φορητών στοιχείων για τον κανονικό φωτισμό των οδεύσεων διαφυγής, όμως επιτρέπεται να χρησιμοποιηθούν ως βοηθητική πηγή ενέργειας, για τον φωτισμό ασφαλείας.

Απαγορεύεται να χρησιμοποιούνται φωσφορίζοντα ή ανακλαστικά του φωτός στοιχεία ως υποκατάστατα των απαιτούμενων ηλεκτρικών φωτιστικών σωμάτων.

2.6.3. Φωτισμός ασφαλείας.

Για κάθε κτίριο, όπου σύμφωνα με τις Ειδικές διατάξεις του, απαιτείται φωτισμός ασφαλείας στις οδεύσεις διαφυγής, πρέπει να πληρούνται οι ακόλουθες παράγραφοι:

α. Η διακοπή του φωτισμού, στη διάρκεια αλλαγής από μια πηγή ενέργειας σε άλλη, πρέπει να είναι ελάχιστη. Η επιτρεπόμενη διακοπή δεν πρέπει να υπερβαίνει τα 10 δευτερόλεπτα.

β. Ο φωτισμός ασφαλείας πρέπει να τροφοδοτείται από σίγουρη εφεδρική πηγή ενέργειας, έτσι ώστε να εξασφαλίζεται σε όλα τα σημεία του δαπέδου των οδεύσεων διαφυγής η ελάχιστη τιμή των 10 lux, μετρούμενη στη στάθμη του δαπέδου.

γ. Το σύστημα του φωτισμού ασφαλείας πρέπει να διατηρεί τον προβλεπόμενο φωτισμό για 1½ τουλάχιστον ώρα, σε περίπτωση διακοπής του κανονικού φωτισμού.

2.7. Σήμανση οδεύσεων διαφυγής.

2.7.1. Επιγραφές και σήματα εξόδων διαφυγής.

Η σήμανση των οδεύσεων διαφυγής για όλα τα στάδια, εφόσον οι ειδικές διατάξεις των κτιρίων το απαιτούν, πρέπει να γίνεται με σήματα και ευανάγνωστες επιγραφές. Αυτή η σήμανση επιβάλλεται ιδιαίτερα όταν η έξοδος ή η όδευση διαφυγής δεν είναι άμεσα ορατή ή αντιληπτή.

Κάθε σήμανση που απαιτείται σύμφωνα με την παραπάνω παράγραφο, πρέπει να είναι σύμφωνη με τις διατάξεις του Π. Διατάγματος 422/8-6-79 "Περί συστήματος σηματοδότησεως ασφαλείας εις τους χώρους εργασίας" με τις συμπληρώσεις των παρακάτω παραγράφων:

Κάθε επιγραφή ή σήμα, που δείχνει μια έξοδο ή πρόσβαση διαφυγής, πρέπει να είναι κατάλληλα τοποθετημένη έτσι ώστε να είναι άμεσα ορατή. Απαγορεύεται η τοποθέτηση διακόσμησης ή άλλου εξοπλισμού, που εμποδίζει την ορατότητα.

Σε κάθε θέση, όπου η κατεύθυνση της όδευσης διαφυγής προς την πλησιέστερη έξοδο δεν είναι ορατή, πρέπει να τοποθετείται το σήμα διάσωσης γ, όπως προβλέπεται από το Π.Διάταγμα 422/8-6-1979. Το μέγεθος και το χρώμα του σήματος προσδιορίζεται από το άρθρο 3, παράγρ. 1γ του ίδιου Διατάγματος.

Επάνω από κάθε πόρτα εξόδου διαφυγής πρέπει να τοποθετείται το σήμα διάσωσης ε του άρθρου 4 του Π. Διατάγματος 422/8-6-1979, με ύψος προσαυξημένο, έτσι ώστε να υπάρχει χώρος για την λέξη "ΕΞΟΔΟΣ", κάτω από το σύμβολο.

Στα σημεία εισόδου κυλιόμενης σκάλας ή κυλιόμενου διαδρόμου, που δεν περιλαμβάνονται σε όδευση διαφυγής, πρέπει να τοποθετούνται σήματα διάσωσης που να προσδιορίζουν την κατεύθυνση προς την πλησιέστερη έξοδο.

Κάθε πόρτα, που σύμφωνα με τον κανονισμό πρέπει να παραμένει κλειστή σε κανονικές συνθήκες λειτουργίας του κτιρίου, πρέπει να φέρει την επιγραφή "Η ΠΟΡΤΑ ΝΑ ΜΕΝΕΙ ΚΛΕΙΣΤΗ"

Άρθρο 3

[Όπως τροποποιήθηκε με το Π.Δ 374/1988 (ΦΕΚ. 168 τ. Α')
και συμπληρώθηκε με την Υ.Α 58185/2474/1991 (ΦΕΚ. 360 τ. Α')]

ΔΟΜΙΚΗ ΠΥΡΟΠΡΟΣΤΑΣΙΑ

Οι διατάξεις του άρθρου αυτού αποσκοπούν στον περιορισμό των κινδύνων μερικής ή ολικής κατάρρευσης του κτιρίου εξαιτίας πυρκαγιάς, εξάπλωσης της φωτιάς μέσα στο κτίριο και μετάδοσης της πυρκαγιάς σε γειτονικά κτίρια ή άλλες κατασκευές.

3.1. Φέροντα δομικά στοιχεία.

Ο φέρων οργανισμός των κτιρίων πρέπει, σε περίπτωση πυρκαγιάς, να είναι ικανός να φέρει τα φορτία για τα οποία προορίζεται, για ένα χρονικό διάστημα που καθορίζεται από το δείκτη πυραντίστασης στις ειδικές διατάξεις για κάθε χρήση κτιρίου. Η απαίτηση αυτή εφαρμόζεται τόσο στο σύνολο του φέροντος οργανισμού, όσο και στα επί μέρους δομικά στοιχεία που τον απαρτίζουν.

Σε πολυώροφα κτίρια, ύψους μεγαλύτερου των 20 μέτρων, τα κρίσιμα φέροντα δομικά στοιχεία πρέπει να έχουν δείκτη πυραντίστασης τουλάχιστον 120 λεπτών.

3.2. Εξάπλωση πυρκαγιάς μέσα στο κτίριο.

Ο έλεγχος εξάπλωσης της πυρκαγιάς μέσα στο κτίριο επιδιώκεται με τον διαχωρισμό του κτιρίου σε πυροδιαμερίσματα και τη χρήση υλικών περιορισμένης αναφλεξιμότητας και καυστότητας, στα διάφορα δομικά στοιχεία και στα εσωτερικά τελειώματα.

3.2.1. Ο διαχωρισμός ενός κτιρίου σε πυροδιαμερίσματα έχει στόχο να περιορίσει την πυρκαγιά μέσα στο χώρο που εκδηλώθηκε και να ανασχέσει την οριζόντια ή/και κατακόρυφη εξάπλωσή της στο υπόλοιπο κτίριο. Για κάθε κατηγορία κτιρίων καθορίζεται ένα μέγιστο εμβαδό ορόφου ή ορόφων ή/και όγκου κτιρίου, πέρα από το οποίο ο όροφος ή το κτίριο υποδιαιρείται σε πυροδιαμερίσματα (σχ 3.1).

Τα δομικά στοιχεία του περιβλήματος ενός πυροδιαμερίσματος, δηλαδή οι τοίχοι, τα πατώματα και τα κουφώματα έχουν δείκτη πυραντίστασης που καθορίζεται επίσης στις Ειδικές Διατάξεις για κάθε χρήση κτιρίου.

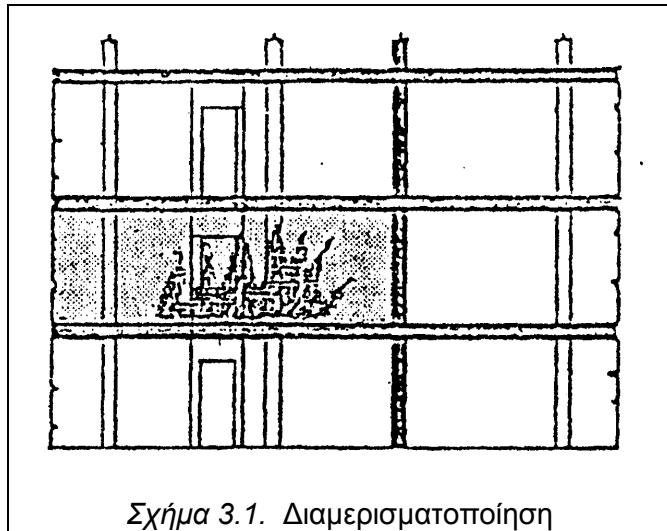

Σχήμα 3.1. Διαμερισματοποίηση

3.2.2. Οι παραπάνω απαιτήσεις για δείκτη πυραντίστασης ισχύουν επίσης για περιβλήματα πυροπροστατευμένων οδεύσεων διαφυγής ή πυροπροστατευμένων προθαλάμων (όπου απαιτούνται), καθώς και για τοίχους που διαχωρίζουν τμήματα διαφορετικής ιδιοκτησίας ή διαφορετικών χρήσεων. Σε όλες αυτές τις περιπτώσεις, ο τοίχος δεν επιτρέπεται να έχει δείκτη πυραντίστασης μικρότερο των 60 λεπτών.

3.2.3. Τα μέγιστα όρια εμβαδών πυροδιαμερίσματος μπορούν να αυξηθούν κατά 25% και 50% αντίστοιχα, όταν 50% ή 100% της περιμέτρου του κτιρίου είναι ελεύθερο για την προσπέλαση των πυροσβεστικών οχημάτων, με τη προϋπόθεση ύπαρξης άρτια οργανωμένης Πυροσβεστικής Υπηρεσίας στην περιοχή.

3.2.4. Το πυροδιαμέρισμα, σε κτίρια ύψους μεγαλύτερου των 15 μέτρων, δεν πρέπει γενικά να καταλαμβάνει περισσότερους των δύο (2) ορόφων, εκτός εξαιρέσεων, μετά από έγκριση της ελέγχουσας Αρχής.

3.2.5. Επικίνδυνοι χώροι ή τμήματα κτιρίων με υψηλό βαθμό κινδύνου από τα περιεχόμενα (παράγραφος 1.2.3.) πρέπει υποχρεωτικά να αποτελούν πυροδιαμέρισμα, με δείκτη πυραντίστασης τον απαιτούμενο για το υπόλοιπο κτίριο και όχι μικρότερο των 60 λεπτών.

3.2.6. Οι τοίχοι των πυροδιαμερισμάτων πρέπει να επεκτείνονται καθ' ύψος, δια μέσου των κενών οροφής - στέγης ή οικοδομικού διακένου, πάνω από την επικάλυψη της στέγης τουλάχιστον κατά 0,50 μέτρου (σχ. 3.2). Σε περίπτωση δώματος, όπου δεν είναι δυνατή αυτή η προεξοχή, πρέπει να προβλέπεται από την μία και την άλλη μεριά του τοίχου, σε απόσταση τουλάχιστον 1,50 μέτρου, κατάλληλη προστασία επικάλυψης από άκαυστα υλικά.

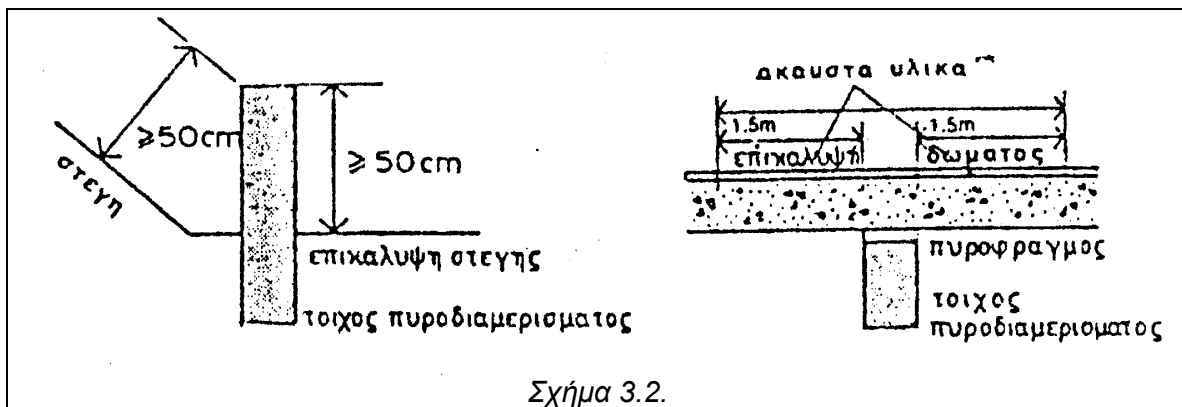

3.2.7. Οι τοίχοι και τα πατώματα πυροδιαμερισμάτων, καθώς και οι εξωτερικοί τοίχοι πρέπει να δομούνται έτσι, ώστε να εμπλέκονται στις συναντήσεις τους, για να μην είναι εύκολη η διείσδυση των φλογών.

3.2.8. «Μέχρι της θέσπισης ελληνικού προτύπου δοκιμασίας (ΕΛΟΤ) ή της υιοθέτησης αντιστοίχου ευρωπαϊκού προτύπου (ΕΛΟΤ-ΕΝ) ή της υιοθέτησης αντιστοίχου προτύπου άλλου κράτους μέλους της Ε.Ο.Κ. για την κατάταξη διαφόρων υλικών επικάλυψης επιστεγάσεων, ανάλογα με τη συμπεριφορά τους στην φωτιά, δεν πρέπει στις επικαλύψεις χαμηλών κτιρίων να χρησιμοποιούνται εύφλεκτα υλικά, εκτός εξαιρέσεων μετά από έγκριση της ελέγχουσας αρχής, ιδιαίτερα όταν το κτίριο είναι κοντά σε δασική περιοχή ή σε πυκνοδομημένο οικισμό.

3.2.9. Ανοίγματα πατωμάτων που δημιουργούνται αναγκαστικά μεταξύ των ορόφων, από το πέρασμα σκάλας, ράμπας, ανελκυστήρα, φωταγωγού, αεραγωγού κλπ. πρέπει να περικλείονται από κατακόρυφα φρέατα πυροπροστατευμένα, που αποτελούνται από δομικά στοιχεία με δείκτη πυραντίστασης τουλάχιστον ίσο με τον απαιτούμενο για το πυροδιαμέρισμα, ανάλογο με τη χρήση του κτιρίου.

Απαλλάσσονται από την παραπάνω απαίτηση ανοίγματα σε πατώματα κτιρίων δύο ή τριών ορόφων, όταν το κτίριο διαθέτει αυτόματο σύστημα ανίχνευσης πυρκαγιάς και συναγερμού. Επίσης απαλλάσσονται τα ανοίγματα για κυλιόμενες σκάλες, εφόσον προστατεύονται από αυτόματο σύστημα πυρόσβεσης με νερό ή από αυτοκλειόμενο σκέπαστρο.

Τα παραπάνω πυροπροστατευμένα κατακόρυφα φρέατα δεν επιτρέπεται σε καμμία περίπτωση να έχουν δείκτη πυραντίστασης μικρότερο των 30 λεπτών.

Τοίχοι και κουφώματα εσωτερικών φωταγωγών ή αεραγωγών, που διαπερνούν πατώματα, πρέπει να πληρούν τις αντίστοιχες απαιτήσεις πυραντίστασης εξωτερικών τοίχων (παράγραφος 3.3).

3.2.10. Όλα τα κουφώματα σε τοίχους πυροδιαμερισμάτων ή σε πυροπροστατευμένα φρέατα (παράγραφος 3.2.9.) πρέπει να είναι πυράντοχα, με δείκτη πυραντίστασης τον απαιτούμενο για τον αντίστοιχο τοίχο.

Σε περίπτωση που η επιφάνεια όλων των κουφωμάτων ενός ορόφου είναι μικρότερη από το 25% της αντίστοιχης συνολικής επιφάνειας των τοίχων και ο απαιτούμενος δείκτης πυραντίστασης είναι ίσος ή μεγαλύτερος των 90 λεπτών, επιτρέπεται να μειώνεται ο δείκτης πυραντίστασης των πυράντοχων κουφωμάτων κατά 30 λεπτά.

Τα πυράντοχα κουφώματα πρέπει να είναι αυτοκλειόμενα. Επιτρέπεται η χρήση υαλοπινάκων, με ενσωματωμένο συρματόπλεγμα, σε πυράντοχα κουφώματα, έτσι ώστε σε καμιά περίπτωση ο δείκτης πυραντίστασης να είναι μικρότερος των 30 λεπτών.

3.2.11. Σωλήνες και καλώδια επιτρέπεται να διαπερνούν το κέλυφος του πυροδιαμερίσματος ή των πυροπροστατευμένων φρεάτων, εφόσον η εσωτερική διάμετρός τους δεν υπερβαίνει τα 40 χιλιοστά. Αν είναι κατασκευασμένοι από άκαυστα υλικά, με σημείο τήξης πάνω από 800°C, επιτρέπεται η διέλευσή τους και για εσωτερικές διαμέτρους μέχρι 160 χιλ. Σωλήνες από διάφορα υλικά (μολύβι, ρnc, αλουμίνιο κ.λ.π.) με εσωτερική διάμετρο μέχρι 160 χιλ. επιτρέπεται να διαπερνούν δομικά στοιχεία πυροδιαμερίσματος, εφόσον, σε μήκος τουλάχιστον ενός μέτρου και από τις δύο πλευρές, περιβάλλονται από άκαυστο περίβλημα (σχ. 3.3). Το διάκενο που δημιουργείται μεταξύ σωλήνα και δομικού στοιχείου πρέπει να είναι όσο το δυνατό μικρότερο και να φράζεται με κατάλληλο πυροφραγμό (σχ. 3.3).

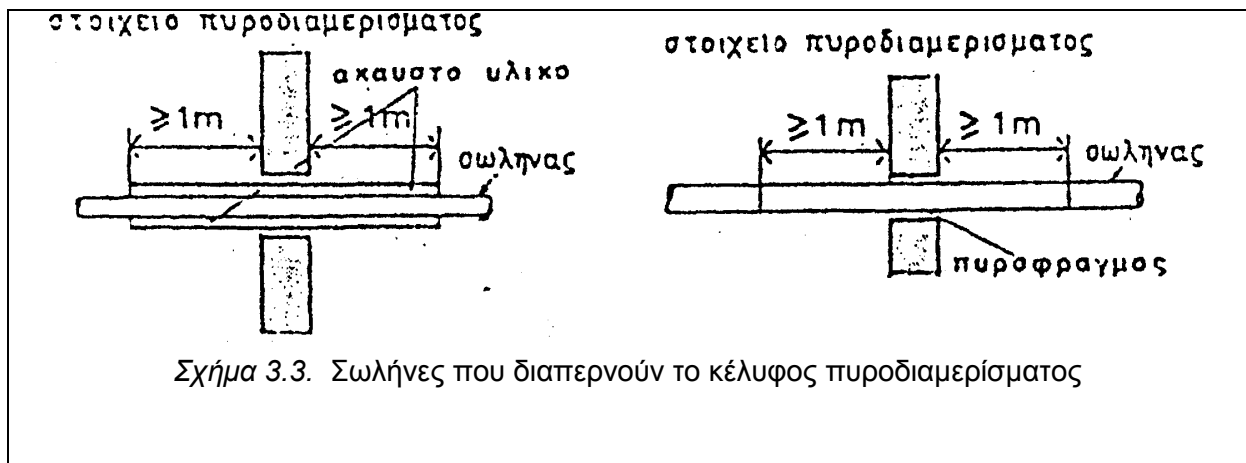

3.2.12. Όταν ένας αεραγωγός φυσικού ή τεχνητού ελκυσμού σχηματίζει ή περιέχεται μέσα σ' ένα πυροπροστατευμένο φρεάτιο, πρέπει να κατασκευάζεται από υλικά άκαυστα ή περιορισμένης καυστότητας και να διαθέτει κατάλληλο σύστημα περιορισμού του κινδύνου εξάπλωσης της φωτιάς από ένα πυροδιαμέρισμα σ' ένα άλλο (π.χ. shunt).

Όταν το πυροπροστατευμένο φρεάτιο έχει κάποια άλλη χρήση, ο αεραγωγός πρέπει να περιβάλλεται με κατάλληλο πυροφραγμό (σχ. 3.4).

Αν ο αεραγωγός αποτελεί μέρος συστήματος ανακυκλοφορίας αέρα, πρέπει να διαθέτει κατάλληλο σύστημα ανίχνευσης καπνού και αυτόματης διακοπής της κυκλοφορίας, ώστε να παρεμποδίζεται η διάχυση καπνού μέσα στο κτίριο.

3.2.13. Καπνοδόχοι ή καπναγωγοί που διαπερνούν στοιχεία πυροδιαμερίσματος (σχ. 3.5) ή αποτελούν τμήμα τοίχου πυροδιαμερίσματος (σχ. 3.6) περιβάλλονται με κατάλληλους πυροφραγμούς, ή σε μήκος 1 μέτρου από τη μια και την άλλη πλευρά στην πρώτη περίπτωση, ή σε όλο το ύψος στη δεύτερη περίπτωση.

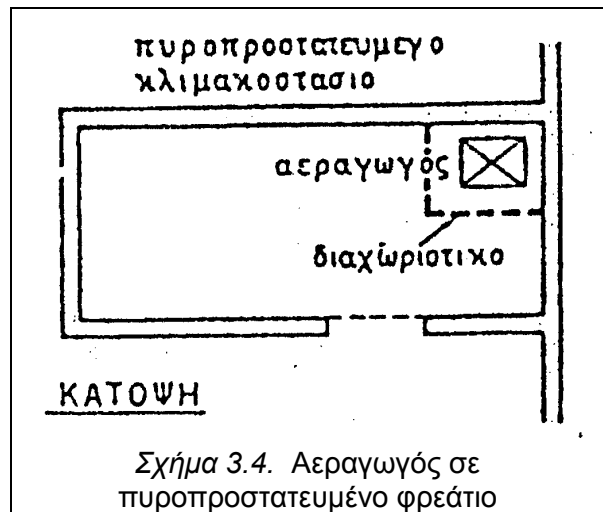

Σχήμα 3.4. Αεραγωγός σε πυροπροστατευμένο φρεάτιο

3.2.14. Οικοδομικά διάκενα σε πλάκες και πατώματα που γεμίζουν με καυστά υλικά, εφόσον δεν καλύπτονται με σκυρόδεμα ή και επίχρισμα πάχους τουλάχιστον 40 χιλιοστών, πρέπει να διακόπτονται από τοίχους πυροδιαμερίσματος ή πυροπροστατευμένου φρεατίου στο σημείο συνάντησής τους.

Το διάκενο διπλού τοίχου (ψαθωτής τοιχοποιίας), ο οποίος αποτελεί τοίχειο πυροδιαμερίσματος ή πυροπροστατευμένου φρεατίου γεμάτο ή όχι με οποιοδήποτε καυστό μονωτικό υλικό, πρέπει να σφραγίζεται με σκυρόδεμα, πλινθοδομή ή κονίαμα πάχους τουλάχιστον όσο το πλάτος του διακένου, σε όλες τις θέσεις συνάντησής του με τους υπόλοιπους διπλούς τοίχους ή τα κουφώματα.

3.2.15. Η απόσταση (α) ανοιγμάτων σε εξωτερικές τοιχοποιίες, που ανήκουν σε διαφορετικά πυροδιαμερίσματα πρέπει να είναι τουλάχιστον 1,40 μέτρου (σχ. 3.7).

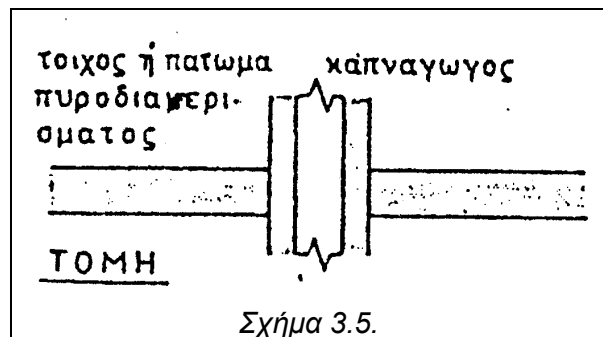

Σχήμα 3.5.

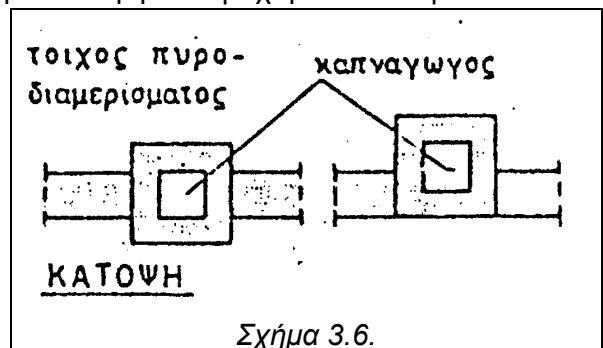

Σχήμα 3.6.

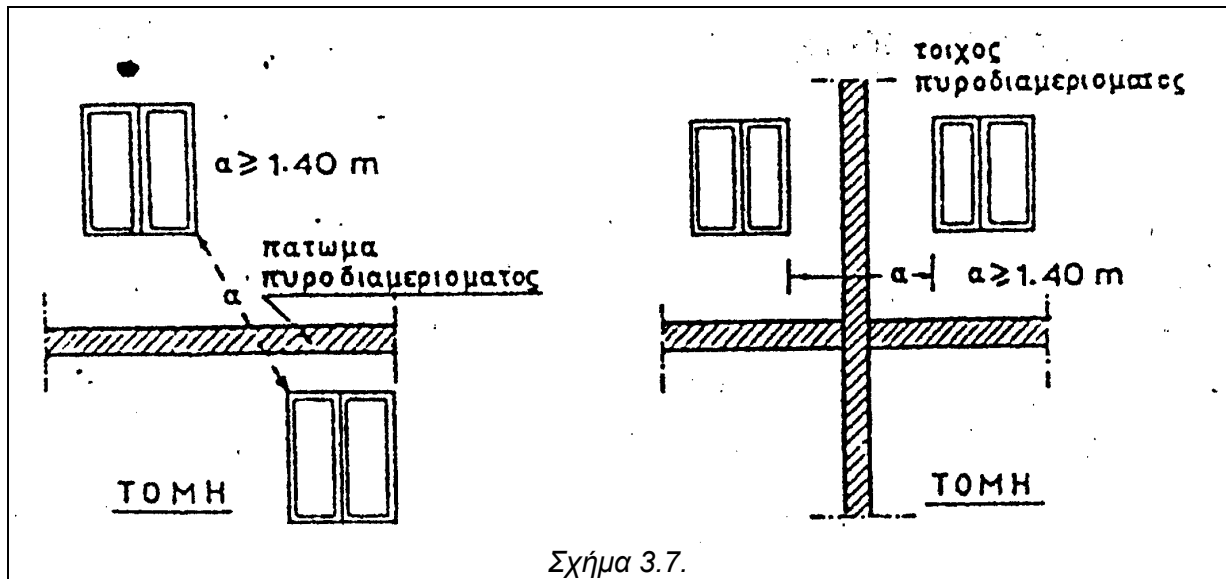

Σχήμα 3.7.

Η ίδια ελάχιστη απόσταση ισχύει και για την περίπτωση υπερκειμένων πυροδιαμερισμάτων, μεταξύ του ανώτερου σημείου του κάτω ανοίγματος και του κατώτερου σημείου του επάνω ανοίγματος, προσμετρούμενης και της προεξοχής που παρεμβάλλεται (σχ. 3.8).

Στην τελευταία περίπτωση ο τοίχος που παρεμβάλλεται, καθώς και η προεξοχή πρέπει να έχουν δείκτη πυραντίστασης τουλάχιστον ίσο με τον απαιτούμενο για το πάτωμα του πυροδιαμερισματος.

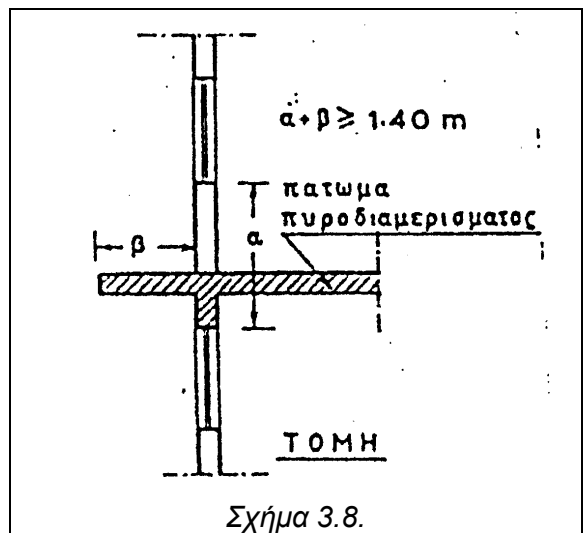

Σχήμα 3.8.

3.2.16. Τα εσωτερικά τελειώματα των κτιρίων θα κατατάσσονται, από την άποψη της ταχύτητας επιφανειακής εξάπλωσης της φλόγας στις κατηγορίες 0,1,2,3,4, όπως φαίνονται στο παράρτημα Β του άρθρου 14 του παρόντος.

Οι απαιτήσεις για τις ιδιότητες της αναφλεξιμότητας και της έκλυσης θερμότητας των υλικών θα εισαχθούν στον παρόντα κανονισμό, μόλις υιοθετηθούν ανάλογες πρότυπες δοκιμασίες από τη χώρα μας.

Οι απαιτήσεις σχετικά με τα εσωτερικά τελειώματα στα διάφορα τμήματα των κτιρίων δίνονται στον παρακάτω Πίνακα II.

ΠΙΝΑΚΑΣ II.

ΑΠΑΙΤΗΣΕΙΣ ΓΙΑ ΕΣΩΤΕΡΙΚΑ ΤΕΛΕΙΩΜΑΤΑ		
Επιφάνεια	Απαίτηση	Πεδίο Εφαρμογής
	Κατηγορία 0,1	Σε όλες τις προστατευμένες οδεύσεις διαφυγής & νοσηλευτικές εγκαταστάσεις
Τοίχοι & Οροφές	Κατηγορία 2	Υπόλοιπα κτίρια
	Κατηγορία 3	Μικρές αίθουσες ≤ 10 τ.μ.
Οικοδομικά διάκενα σε	Κατηγορία 1	Οδεύσεις διαφυγής νοσηλευτικών εγκαταστάσεων
τοίχους & οροφές	Κατηγορία 2	Υπόλοιπα κτίρια

Δάπεδα	Κατηγορία 1	Στις οδεύσεις διαφυγής των κτιρίων των κατηγοριών Β,Δ,Στ,Η1
--------	-------------	---

3.2.17. Το περίβλημα των φρεατίων των ανελκυστήρων πρέπει να έχει δείκτη πυραντίστασης τουλάχιστον 60 λεπτών, εκτός εάν αυτοί περιέχονται σ' ένα πυροπροστατευμένο κλιμακοστάσιο. Στην κορυφή του φρεατίου πρέπει να προβλέπεται άνοιγμα εξαερισμού εμβαδού τουλάχιστον 0,10 τ. μέτρου.

Τα μηχανοστάσια ανελκυστήρων τοποθετούνται κατά προτίμηση στην κορυφή των φρεατίων και πρέπει να έχουν περίβλημα με δομικά στοιχεία δείκτη πυραντίστασης τουλάχιστον 60 λεπτών.

3.2.18. Σε κτίρια υψηλότερα των 28 μέτρων καθώς, και όπου από τις ειδικές διατάξεις απαιτείται, πρέπει να τοποθετείται τουλάχιστον ένας επί πλέον ανελκυστήρας για αποκλειστική χρήση σε περίπτωση πυρκαγιάς από τους πυροσβέστες.

Ο ανελκυστήρας αυτός πρέπει να έχει ξεχωριστό φρεάτιο και ξεχωριστό μηχανοστάσιο. Θα προβλέπεται τροφοδότηση και από εφεδρική πηγή ρεύματος. Διακόπτης κλήσης θα υπάρχει μόνο στον όροφο εκκένωσης, οι δε υπόλοιπες εντολές κλήσεις θα δίνονται μέσα από τον θάλαμο.

«Ο ανελκυστήρας για χρήση πυροσβεστών μπορεί σε κανονικές συνθήκες λειτουργίας του κτιρίου να χρησιμοποιείται και από το κοινό».

3.3. Μετάδοση της πυρκαγιάς εκτός κτιρίου.

Η πυρκαγιά μπορεί να μεταδοθεί από ένα κτίριο στο γειτονικό, που βρίσκεται σε επαφή, δια μέσου του διαχωριστικού τοίχου, ή σ' ένα κοντινό άλλο κτίριο με ακτινοβολία από τον αντίστοιχο εξωτερικό τοίχο, ή και από τη στέγη ή προς τη στέγη γειτονικού κτιρίου.

3.3.1. Καθένας από τους δύο σε επαφή τοίχους ομόρων κτιρίων πρέπει να έχει δείκτη πυραντίστασης τον απαιτούμενο για το πυροδιαμέρισμα του κτιρίου στο οποίο ανήκει.

Οι εξωτερικοί τοίχοι από τη μια και την άλλη μεριά ενός διαχωριστικού τοίχου ομόρων κτιρίων και σε μήκος 0,70 μέτρου (συμπεριλαμβανομένου και του πάχους του διαχωριστικού τοίχου) πρέπει:

α) να μην έχουν κανένα άνοιγμα.

β) να έχουν δείκτη πυραντίστασης τουλάχιστον ίσο προς τον απαιτούμενο για τον αντίστοιχο διαχωριστικό τοίχο.

3.3.2. Στην περίπτωση που η γωνία των εξωτερικών τοίχων ομόρων σε επαφή κτιρίων είναι διάφορη των 180° (κοίλη ή κυρτή), το μήκος τόξου κύκλου με κέντρο την κορυφή της γωνίας και ακτίνα οριζόμενη από το πλησιέστερο σημείο κουφώματος μέχρι τη διχοτόμο της γωνίας, πρέπει να μην είναι μικρότερο του 1,10 μέτρου (σχ. 3.9).

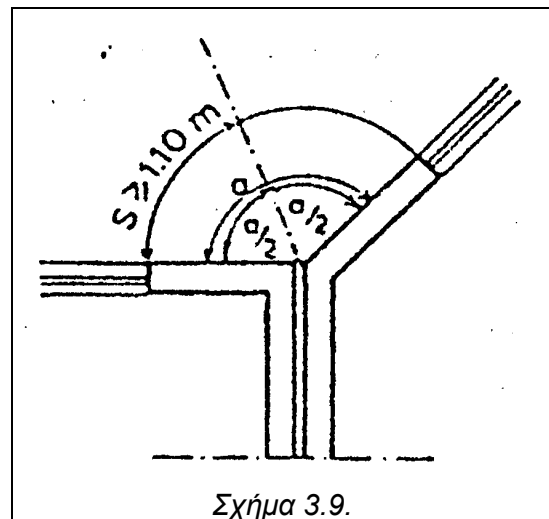

3.3.3. Για εξωτερικούς τοίχους κτιρίων από και προς τους οποίους υπάρχει κίνδυνος μετάδοσης της φωτιάς ισχύουν οι απαιτήσεις του παρακάτω ΠΙΝΑΚΑ ΙΙΙ.

ΠΙΝΑΚΑΣ ΙΙΙ.

ΑΠΑΙΤΗΣΕΙΣ ΕΛΕΓΧΟΥ ΕΞΩΤΕΡΙΚΗΣ ΜΕΤΑΔΟΣΗΣ ΤΗΣ ΦΩΤΙΑΣ ⁽¹⁾				
Δομικό Στοιχείο	Απόσταση τοίχου από το όριο οικοπέδου ή από άλλο κτίριο			
	< 3 μ.	3 - 5 μ.	5 - 10 μ.	> 10 μ.

α) πυραντίσταση εξωτ. τοίχου	πλήρης ⁽²⁾	πλήρης	μισή	χωρίς απαίτηση
β) εξωτερική επένδυση	άκαυστα υλικά	κατηγορίες ⁽³⁾ 1,2	κατηγορία 3	κατηγορία 3
γ) ποσοστό ανοιγμάτων ⁽⁴⁾	≤15%	≤25%	≤50%	≤80%

(1) Για κτίρια "υψηλού βαθμού" κινδύνου η απόσταση διπλασιάζεται.

(2) Η απαιτούμενη για τοίχο πυροδιαμερίσματος.

(3) Σύμφωνα με τη δοκιμασία επιφανειακής εξάπλωσης της φλόγας.

(4) Το επιτρεπόμενο μέγιστο ποσοστό ανοιγμάτων στη συνολική επιφάνεια του εξωτερικού τοίχου, όπου κουφώματα με δείκτη πυραντίστασης τουλάχιστον 15 λεπτών, υπολογίζονται με το 50% της επιφάνειάς τους.

3.3.4. «Μέχρι της θέσπισης ελληνικών προδιαγραφών ή της υιοθέτησης αντίστοιχων προδιαγραφών άλλου κράτους μέλους της Ε.Ο.Κ.» για τον χαρακτηρισμό των επικαλύψεων στεγών, δεν πρέπει να χρησιμοποιούνται εύφλεκτα υλικά, ειδικότερα όταν η στέγη βρίσκεται κοντά σε άλλα υψηλότερα κτίρια, εκτός εξαιρέσεων μετά από έγκριση της ελέγχουσας αρχής.

Άρθρο 4

Ενεργητικά μέτρα Πυροπροστασίας

4.1. Πυρανίχνευση.

Όπου επιβάλλεται από τις ειδικές διατάξεις για κάθε κατηγορία κτιρίων, γίνεται εγκατάσταση αυτομάτου συστήματος ανίχνευσης της πυρκαγιάς με παροχή σημάτων συναγερμού ή και ελέγχου ή και βλάβης.

Σκοπός της εγκατάστασης ενός αυτομάτου συστήματος ανίχνευσης πυρκαγιάς είναι ν' ανιχνεύσει έγκαιρα την πυρκαγιά και να σημάνει συναγερμό, που δίνεται με ηχητικά ή οπτικά μέσα στην ελεγχόμενη περιοχή ή σ' ένα πίνακα ενδείξεων τοποθετημένο σε ειδικό χώρο ελέγχου.

Εκτός των ανιχνευτών πυρκαγιάς, άλλα αυτόματα μέσα πρόκλησης σημάτων είναι οι συσκευές διαπίστωσης ροής σε αυτόματο σύστημα πυρόσβεσης, οι συσκευές παρακολούθησης της ετοιμότητας λειτουργίας του αυτόματου συστήματος πυρόσβεσης κ.ά.

4.1.1. Η εγκατάσταση ενός αυτόματου συστήματος ανίχνευσης πυρκαγιάς γίνεται κατόπιν μελέτης σύμφωνα με το παράρτημα Α της 3/81 πυροσβεστικής διάταξης (ΦΕΚ 20/Β/1981) "Βασικά στοιχεία συστήματος ανιχνεύσεως πυρκαγιάς".

Ένα σύστημα αυτόματης πυρανίχνευσης πρέπει να περιλαμβάνει:

- α)** Πίνακα
- β)** Καλωδιώσεις
- γ)** Ανιχνευτές
- δ)** Φωτεινούς επαναλήπτες
- ε)** Σειρήνες συναγερμού
- στ)** Ένδειξη ενεργοποίησης χειροκίνητου συστήματος
- ζ)** Εφεδρική πηγή ενέργειας

4.1.2. Επιτρέπεται η αιτιολογημένη χρήση όλων των κυκλοφορούντων, σύμφωνα με συγκεκριμένες προδιαγραφές, ανιχνευτών, όπως ανιχνευτών θερμότητας, καπνού (τύπου ιονισμού ή φωτοηλεκτρικού), φλόγας, αερίων, σημειακών, πολυσημειακών ή γραμμικών κλπ.

Κάθε κεφαλή σημειακού ανιχνευτή θερμότητας δεν πρέπει να καλύπτει επιφάνεια δαπέδου μεγαλύτερη των 100 τ.μ. Η μέγιστη απόσταση μεταξύ δύο ανιχνευτών είναι 13 μέτρα ενώ η μέγιστη απόσταση τοποθέτησης από τον τοίχο είναι 6 μέτρα.

Ανάλογα, κάθε σημειακός ανιχνευτής καπνού δεν μπορεί να καλύπτει επιφάνεια μεγαλύτερη των 50 τ.μ. η δε μέγιστη απόσταση μεταξύ δύο ανιχνευτών είναι 10 μέτρα (15 μέτρα για διαδρόμους) και η μέγιστη απόσταση από τον τοίχο 3,5 μέτρα.

Σε χώρους με μεγάλο ελεύθερο ύψος γίνεται συνδυασμός ανιχνευτών θερμότητας - καπνού, έτσι ώστε αν δεν ενεργοποιηθεί ο ανιχνευτής καπνού να ενεργοποιηθεί ο ανιχνευτής θερμότητας, εκτός εξαιρέσεων μετά από έγκριση της ελέγχουσας αρχής.

4.2. Συναγερμός.

Σε περίπτωση πυρκαγιάς ο συναγερμός προκαλείται:

- α)** με φωνητική επικοινωνία
- β)** με χειροκίνητα μέσα
- γ)** με αυτόματα μέσα

Οι συσκευές συναγερμού που εκπέμπουν ηχητικά σήματα πρέπει να έχουν τέτοια χαρακτηριστικά και να είναι κατανοητά με τέτοιο τρόπο, ώστε τα σήματα να υπερισχύουν της μέγιστης στάθμης θορύβου που υπάρχει σε κανονικές συνθήκες και να ξεχωρίζουν από τα ηχητικά σήματα άλλων συσκευών στον ίδιο χώρο.

4.2.1. Χειροκίνητα ηλεκτρικά μέσα.

Οι ηλεκτρικοί αγγελτήρες πυρκαγιάς πρέπει να τοποθετούνται σε προσιτά και φανερά σημεία των οδύσεων διαφυγής, σε κουτί με σταθερό γυάλινο κάλυμμα.

Οι αγγελτήρες τοποθετούνται κοντά στο κλιμακοστάσιο ή στην έξοδο κινδύνου. Σε κτίρια πολυώροφα, με επαναλαμβανόμενους τυπικούς ορόφους, τοποθετούνται στις ίδιες θέσεις σε κάθε όροφο.

Ο αριθμός των αγγελτήρων σε κάθε όροφο καθορίζεται από τον περιορισμό ότι, κανένα σημείο του ορόφου δεν πρέπει ν' απέχει περισσότερο από 50 μέτρα από τον αγγελτήρα.

Η πίεση του ηλεκτρικού κουμπιού μετά από σπάσιμο του καλύμματος ενεργοποιεί σειρήνα συναγερμού που είναι συνδεδεμένη με το κύκλωμα.

4.2.2. Τα αυτόματα μέσα πρόκλησης συναγερμού που αναφέρθηκαν στην παράγραφο 4.1 (ανιχνευτές κλπ.) ενεργοποιούνται με την εμφάνιση πυρκαγιάς ή την πρόκληση βλάβης στο αντίστοιχο σύστημα και μεταδίδουν ηχητικά σήματα με σειρήνες συναγερμού.

4.2.3. Όπου από ειδικές διατάξεις απαιτείται η αυτόματη ειδοποίηση της Πυροσβεστικής Υπηρεσίας, πρέπει το σύστημα ανίχνευσης πυρκαγιάς να προβλέπει αυτόματη διαβίβαση του σήματος συναγερμού στον πλησιέστερο Πυροσβεστικό Σταθμό.

4.3. Πυρόσβεση.

4.3.1. Όπου απαιτείται από τις ειδικές διατάξεις, εγκαθίσταται αυτόματο σύστημα πυρόσβεσης.

Το αυτόματο σύστημα καταιονητήρων (SPRINKLERS) εγκαθίσταται κατόπιν μελέτης, σύμφωνα με το παράρτημα Γ' της πυροσβεστικής διάταξης 3/81 "Βασικά στοιχεία εγκαταστάσεων αυτομάτου συστήματος καταιονισμού ύδατος".

Το σύστημα πρέπει να περιλαμβάνει εξοπλισμό για την τροφοδοσία νερού (αντλίες, εφεδρική δεξαμενή νερού ή πιεστικό δοχείο ή/και σύνδεση με το υδροδοτικό δίκτυο της πόλης) και ξεχωριστό υδραυλικό δίκτυο σωληνώσεων που καταλήγει σε ειδικές κεφαλές εκτόξευσης νερού, τους καταιονητήρες. Επίσης το σύστημα πρέπει να περιλαμβάνει βάνα ελέγχου, βαλβίδα αντεπιστροφής, μετρητή πίεσης, συσκευή διαπίστωσης ροής νερού συνδεδεμένη με το σύστημα συναγερμού του κτιρίου και σύνδεση δοκιμής του συστήματος.

Σε κτίρια υψηλού βαθμού κινδύνου, η απόσταση μεταξύ των δύο κεφαλών καταιονητήρων δεν πρέπει να υπερβαίνει τα 3 μέτρα και η μέγιστη καλυπτόμενη επιφάνεια ανά κεφαλή να είναι 9 τ.μ. Στο υπόλοιπο κτίριο τα μεγέθη αυτά είναι 4,5 μέτρα και 12 - 20 τ.μ. αντίστοιχα.

Ανάλογα με το ειδικό χαρακτηριστικό των καυσίμων υλικών των χώρων, τοποθετούνται και άλλα αυτόματα συστήματα πυρόσβεσης με διοξείδιο του άνθρακα, ξηρή σκόνη, αφρό, αλογονούχες ενώσεις κλπ. Όταν μερικές από τις παραπάνω ουσίες είναι επικίνδυνες για την υγεία των ατόμων (τοξικές, ασφυξιογόνες, κλπ.) επιβάλλεται η λήψη ειδικών μέτρων προστασίας, όπως: κατάλληλη σήμανση, αυτόματο σύστημα έγκαιρης προειδοποίησης, γραπτές οδηγίες για τους κινδύνους, αναρτημένες σε εμφανή σημεία, καθώς και ορισμένες αναπνευστικές συσκευές για τα μέλη της Ομάδας Πυρασφάλειας.

Όπου από τις ειδικές διατάξεις απαιτείται εγκατάσταση αυτόματου συστήματος πυρόσβεσης είναι υποχρεωτική και η εγκατάσταση χειροκίνητων αγγελτήρων πυρκαγιάς.

4.3.2. Για κτίρια ύψους μεγαλύτερου των 28 μέτρων ή όπου από τις ειδικές διατάξεις απαιτείται, εγκαθίσταται μόνιμο υδροδοτικό πυροσβεστικό δίκτυο. Οι απαιτήσεις εγκατάστασης και οι προδιαγραφές των εξαρτημάτων του υδροδοτικού αυτού δικτύου πρέπει μεταξύ άλλων να είναι σύμφωνες με το Παράρτημα Β' της Πυροσβεστικής Διάταξης 3/1981 "Βασικά στοιχεία υδροδοτικού Πυροσβεστικού δικτύου".

4.3.3. Όπου απαιτείται από τις ειδικές διατάξεις αυτού του Κανονισμού ή άλλες πυροσβεστικές ισχύουσες διατάξεις, εγκαθίσταται μόνιμο δίκτυο για διοχέτευση άλλου πυροσβεστικού μέσου εκτός από νερό, καθώς και φορητοί πυροσβεστήρες ή άλλα φορητά μέσα πυρόσβεσης.

Άρθρο 5

[Όπως τροποποιήθηκε με την Υ.Α. 58185/2474/1991 (ΦΕΚ 360 τ. Α΄)]

Κατοικίες

1. Γενικά.

«Στην κατηγορία αυτή περιλαμβάνονται όλα τα κτίρια που χρησιμοποιούνται για κατοικία, δηλαδή μονοκατοικίες, διπλοκατοικίες, πολυκατοικίες, ανεξάρτητα από τον τρόπο δόμησής τους και τη θέση του κτιρίου στο οικόπεδο ή τον αριθμό των ορόφων τους».

Όπου υπάρχουν και άλλες χρήσεις μέσα στο ίδιο το κτίριο ισχύουν τα αναφερόμενα στην παράγραφο 1.2.2. των Γενικών Διατάξεων.

2. Οδεύσεις διαφυγής.

2.1. Σχεδιασμός.

2.1.1. Ο θεωρητικός πληθυσμός των κτιρίων με χρήση κατοικίας υπολογίζεται με την αναλογία 1 ατόμου / 18 τετρ. μέτρα μεικτού εμβαδού κάτοψης, όπου συμπεριλαμβάνονται και οι ανοικτοί εξώστες (πατάρια).

2.1.2. Η παροχή ανά μονάδα πλάτους (0,60 του μέτρου) καθορίζεται σε:

α) 100 άτομα για οριζόντιες οδεύσεις (διάδρομοι - πόρτες)

β) 75 άτομα για κατακόρυφες οδεύσεις (σκάλες - ράμπες).

Το ελάχιστο πλάτος των οδεύσεων διαφυγής γι αυτήν την κατηγορία κτιρίων ορίζεται σε 0,80 του μέτρου.

Το ελάχιστο ελεύθερο πλάτος για τις πόρτες των οδεύσεων διαφυγής μπορεί να είναι 0,70 του μέτρου (μόνο στο πρώτο απροστάτευτο στάδιο της όδευσης).

2.1.3. i) Επιβάλλεται γενικά ο σχεδιασμός δύο τουλάχιστον εναλλακτικών οδεύσεων διαφυγής, που καταλήγουν σε αντίστοιχες εξόδους κινδύνου για:

α) Ορόφους με πληθυσμό μεγαλύτερο των 50 ατόμων

β) Πολυκατοικίες με περισσότερους από 6 ορόφους και πληθυσμό ορόφου μεγαλύτερο των 30 ατόμων.

Η μία από τις απαιτούμενες εξόδους επιτρέπεται να οδηγεί και σε εξωτερικό κλιμακοστάσιο με πλήρεις προδιαγραφές ασφαλείας, σύμφωνα με την παράγραφο 2.3.3 των Γενικών Διατάξεων.

Η απόσταση από την εξώπορτα ενός διαμερίσματος μέχρι την έξοδο κινδύνου δεν πρέπει να ξεπερνά τα 18 μέτρα, ενώ η συνολική πραγματική απόσταση απροστάτευτης όδευσης από το πιο απομακρυσμένο σημείο δεν επιτρέπεται να ξεπερνά τα 35 μέτρα.

Στην περίπτωση που ο κοινόχρηστος διάδρομος περικλείεται από δομικά στοιχεία με δείκτη πυραντίστασης τουλάχιστον 30 λεπτών ή διαθέτει αυτόματο σύστημα πυρανίχνευσης ή πυρόσβεσης, το όριο των 18 μέτρων μπορεί να επεκταθεί σε 30 μέτρα και το όριο των 35 μέτρων σε 45 μέτρα.

Δεν επιτρέπεται η όδευση διαφυγής να περνά από αδιέξοδα μεγαλύτερα των 12 μέτρων.

ii) Στην περίπτωση μίας μόνο εξόδου κινδύνου η απόσταση της εξώπορτας ενός διαμερίσματος από αυτήν δεν πρέπει να είναι μεγαλύτερη από 12 μέτρα, ενώ η μεγίστη πραγματική απόσταση απροστάτευτης όδευσης φθάνει τα 25 μέτρα.

Στην ανάλογη περίπτωση πυροπροστατευμένου διαδρόμου (30 λεπτών) ή με σύστημα πυρανίχνευσης ή πυρόσβεσης, τα αντίστοιχα όρια είναι 25 και 35 μέτρα.

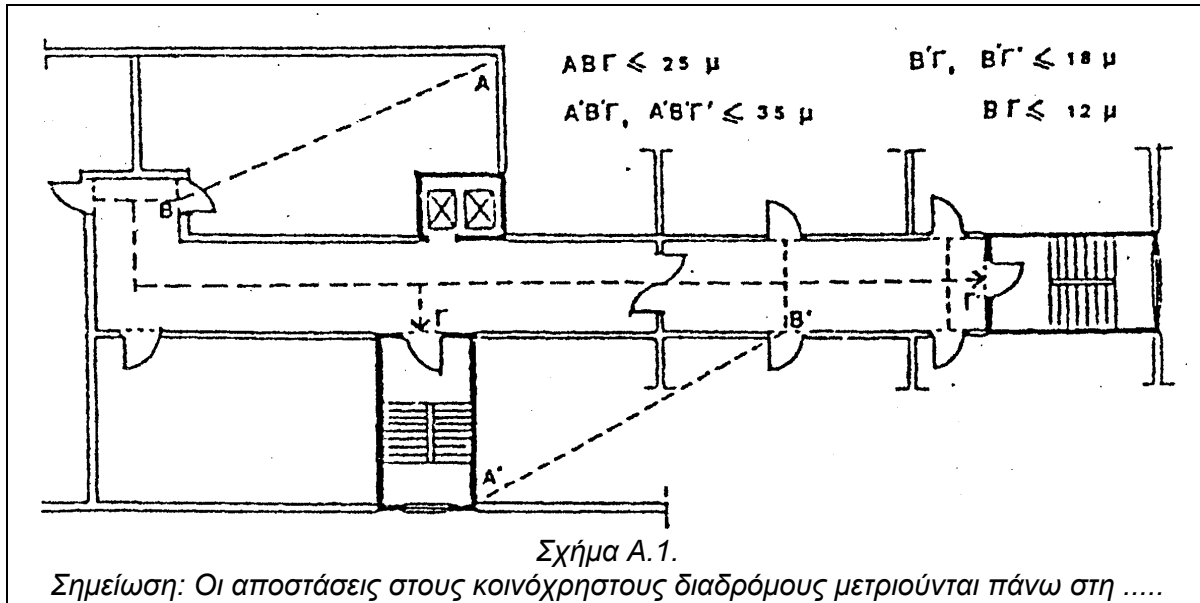

2.1.4. Το πλάτος των ή της τελικής εξόδου δεν πρέπει να είναι μικρότερο από το μισό του αθροίσματος των απαιτούμενων μονάδων πλάτους των οδεύσεων, για όλους τους ορόφους πάνω από τον όροφο εκκένωσης, σε κτίρια κατοικίας με περισσότερους από 3 ορόφους. Στα κτίρια μέχρι 3 ορόφους, το πλάτος της τελικής εξόδου υπολογίζεται από το άθροισμα των παροχών όλων των υπέργειων και υπόγειων ορόφων.

2.2. Πυροπροστασία.

Τα δομικά στοιχεία του περιβλήματος πυροπροστατευμένης οδεύσης διαφυγής (οριζόντιοι διάδρομοι - κλιμακοστάσια) πρέπει να έχουν ελάχιστο δείκτη πυραντίστασης σύμφωνα με τις απαιτήσεις του παρακάτω αναφερόμενου Πίνακα Α.1. Κατά τα άλλα, ισχύουν οι παράγραφοι 2.3.1, 2.3.2, 2.3.3 των Γενικών Διατάξεων.

Δεν απαιτείται η δημιουργία ξεχωριστού πυροπροστατευμένου φρεατίου (3.2.9 Γενικών Διατάξεων) για κλιμακοστάσια κτιρίων μέχρι 4 ορόφους και με εμβαδόν ορόφου μικρότερο των 500 τ. μέτρων. Στην περίπτωση όμως αυτή, οι εξώπορτες των διαμερισμάτων πρέπει να είναι πυράντοχες, με δείκτη πυραντίστασης τουλάχιστον 30 λεπτών.

2.3. Φωτισμός - Σήμανση.

2.3.1. Ο τεχνητός φωτισμός των οδεύσεων διαφυγής πρέπει να διαρκεί τουλάχιστον για χρονικό διάστημα ίσο με το γινόμενο: αριθμός ορόφων Χ 20 δευτερόλεπτα.

2.3.2. Φωτισμός ασφαλείας σύμφωνα με την παράγραφο 2.6.3. των Γεν. Διατάξεων απαιτείται για κτίρια με 5 ή περισσότερους ορόφους.

2.3.3. Σε κτίρια όπου υπάρχουν τουλάχιστον δύο εναλλακτικές οδεύσεις με τις αντίστοιχες τελικές εξόδους, επιβάλλεται σήμανση σύμφωνα με την παράγραφο 2.6 των Γ. Διατάξεων.

3. ΔΟΜΙΚΗ ΠΥΡΟΠΡΟΣΤΑΣΙΑ

3.1. Τα φέροντα δομικά στοιχεία, καθώς και τα στοιχεία του περιβλήματος των πυροδιαμερισμάτων (τοίχοι, πατώματα, πόρτες κ.λ.π.), δεν επιτρέπεται να έχουν δείκτη πυραντίστασης μικρότερο από τον αναφερόμενο στον πίνακα Α.1.

ΠΙΝΑΚΑΣ Α.1

ΕΛΑΧΙΣΤΟΙ ΕΠΙΤΡΕΠΟΜΕΝΟΙ ΔΕΙΚΤΕΣ ΠΥΡΑΝΤΙΣΤΑΣΗΣ		
Τύπος κτιρίου	Ισόγειο & Όροφοι	Υπόγειο*
Μονόροφα	30 λεπτά	60 λεπτά
Από 2 - 4 ορόφους	30 λεπτά	60 λεπτά
Από 5 - 8 ορόφους	60 λεπτά	90 λεπτά
άνω από 8 ορόφους	90 λεπτά	90 λεπτά

* Μειώνεται κατά 30 λεπτά για υπόγειο με εμβαδό μικρότερο των 150 τ. μέτρων

3.2. Κτίρια κατοικιών που δεν ξεπερνούν τους δύο υπέργειους ορόφους απαλλάσσονται από την απαίτηση δημιουργίας πυροδιαμερίσματος (εκτός από τους επικίνδυνους χώρους της παρακάτω παραγράφου 3.3).

Το μέγιστο επιτρεπόμενο εμβαδόν πυροδιαμερίσματος για κάθε όροφο πολυκατοικίας με περισσότερους από δύο και λιγότερους από εννέα ορόφους είναι 500 τ. μέτρα (σχ. Α.2).

Το συνολικό εμβαδό πυροδιαμερίσματος που εκτείνεται σε περισσότερους από έναν ορόφους δεν επιτρέπεται να ξεπερνά τα 2.000 τ. μέτρα (σχ. Α.2).

Σε πολυκατοικίες 5 έως 8 ορόφων ή υψηλότερες από 15 μέτρα, δεν επιτρέπεται το πυροδιαμέρισμα να καταλαμβάνει περισσότερους από δύο ορόφους, σύμφωνα με την παράγραφο 3.2.4 των Γενικών Διατάξεων (σχ. Α.2).

Σε πολυκατοικίες με περισσότερους από 8 ορόφους, κάθε όροφος επάνω από τον τέταρτο, πρέπει ν' αποτελεί ξεχωριστό πυροδιαμέρισμα με μέγιστο επιτρεπόμενο εμβαδό 1.000 τ. μέτρα (σχ. Α.2).

Υπόγεια σε κτίρια πολυκατοικιών με περισσότερους από 3 ορόφους, που έχουν μεγαλύτερο εμβαδόν από 250 τ. μέτρα, πρέπει ν' αποτελούν ξεχωριστό πυροδιαμέρισμα (σχ. Α.2).

Σε όλες τις παραπάνω περιπτώσεις το ισόγειο υπολογίζεται ως όροφος.

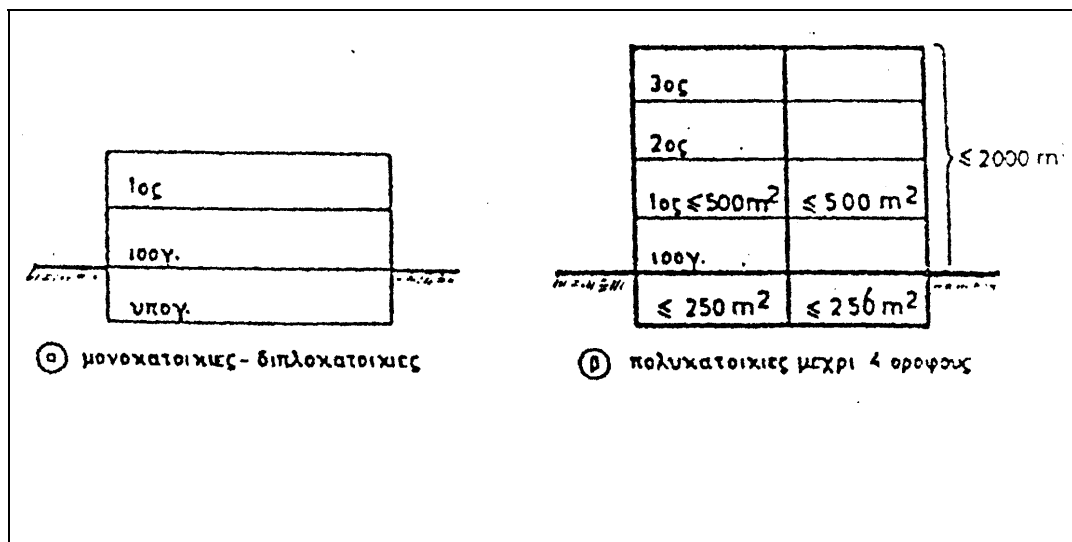

3.3.Επικίνδυνοι χώροι σύμφωνα με την παράγραφο 3.2.5 των Γενικών Διατάξεων (λεβητοστάσια, αποθήκες καυσίμων, κ.λ.π.), πρέπει ν' αποτελούν ξεχωριστό πυροδιαμέρισμα ανεξάρτητα από το εμβαδόν τους, και να μην τοποθετούνται από κάτω ή σε άμεση γειτονία με τις εξόδους των κτιρίων.

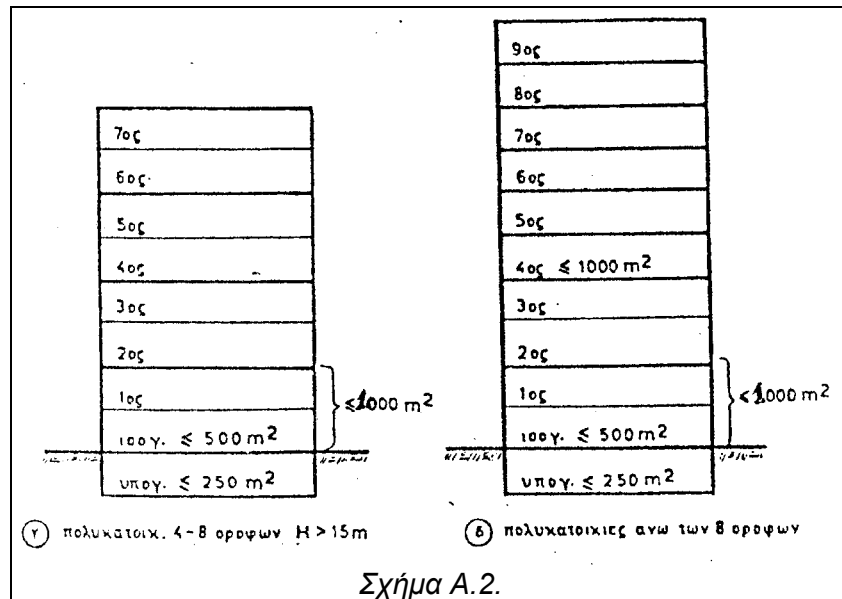

4. ΕΝΕΡΓΗΤΙΚΗ ΠΥΡΟΠΡΟΣΤΑΣΙΑ

4.1. Σε πολυκατοικίες με 6 έως 8 ορόφους και με εμβαδόν ορόφου μεγαλύτερο από 300 τ. μέτρα, καθώς και σε αντίστοιχες με περισσότερους από 8 ορόφους, αλλά ανεξάρτητα από το εμβαδόν ορόφου τοποθετείται χειροκίνητο ηλεκτρικό σύστημα συναγερμού σε κοινόχρηστο χώρο κάθε ορόφου, εύκολα προσπελάσιμο από κάθε διαμέρισμα, σύμφωνα με την παράγραφο 4.2 των Γενικών Διατάξεων.

4.2. Σε κάθε κτίριο κατοικίας μέχρι 4 ορόφους και με εμβαδόν ορόφου μεγαλύτερο από 500 τ. μέτρα, καθώς και σε όλα τα κτίρια με 5 ή περισσότερους ορόφους, τα λεβητοστάσια, οι αποθήκες καυσίμων και τα μηχανοστάσια πρέπει να είναι εξοπλισμένα με **αυτόματο σύστημα πυρανίχνευσης**, σύμφωνα με την παράγραφο 4.1 των Γενικών Διατάξεων και με φορητούς πυροσβεστήρες, σύμφωνα με την παράγραφο 4.1 των Γενικών Διατάξεων και με φορητούς πυροσβεστήρες, σύμφωνα με το Π. Δ/γμα 922/1977 (ΦΕΚ 315 τ. Α').

4.3. Σε όλα τα κτίρια με χρήση κατοικίας, σε χώρους ηλεκτρομηχανολογικών εγκαταστάσεων, όπου υπάρχει πιθανότητα εκδήλωσης πυρκαγιάς, πρέπει να τοποθετούνται τουλάχιστον δύο φορητοί πυροσβεστήρες.

Άρθρο 6

[Όπως τροποποιήθηκε με την Υ.Α. 58185/2474/1991 (ΦΕΚ 360 τ. Α΄)]

Ξενοδοχεία

1. Γενικά.

Στην κατηγορία αυτή περιλαμβάνονται όλες οι τουριστικές εγκαταστάσεις, που αναφέρονται στις προδιαγραφές του ΕΟΤ με την ονομασία ξενοδοχεία, και όπως αυτές αναλύονται σε διάφορους τύπους κτιρίων και χρησιμοποιούνται για ύπνο και προσωρινή διαμονή, δυναμικότητας τουλάχιστον 20 ατόμων. Για παρόμοια κτίρια που φιλοξενούν λιγότερα από 20 άτομα, οι απαιτήσεις πυροπροστασίας καθορίζονται κατά περίπτωση από την αρμόδια αρχή.

Ως μονάδα διαμονής ορίζεται ο κοιτώνας ξενοδοχείου με τους βοηθητικούς του χώρους ή το αυτοτελές διαμέρισμα (σουίτα) σε ξενοδοχειακό κτίριο.

2. Οδεύσεις διαφυγής.

2.1. Σχεδιασμός.

2.1.1. Ο θεωρητικός πληθυσμός των κτιρίων προσωρινής διαμονής υπολογίζεται με τη δυσμενέστερη από τις παρακάτω περιπτώσεις:

α) Τον αριθμό των διατιθέμενων κλινών συν το πλήθος του μόνιμου προσωπικού.

β) Την αναλογία 1 ατόμου / 15 τετρ. μέτρα συνολικού εμβαδού του κτιρίου συμπεριλαμβανομένων και των ανοικτών εξωστών (παταριών).

Ο πληθυσμός των χώρων συνάθροισης κοινού, όπως εστιατορίων, αιθουσών αναψυχής, κλπ. υπολογίζεται όπως στην αντίστοιχη κατηγορία ΣΤ'. Αν προκύψει για κάποιον από τους χώρους αυτούς πληθυσμός μεγαλύτερος των 50 ατόμων, εφαρμόζονται οι διατάξεις του κεφαλαίου ΣΤ', ενώ στην αντίθετη περίπτωση ισχύουν οι διατάξεις του παρόντος κεφαλαίου.

2.1.2. Η παροχή ανά μονάδα πλάτους (0,60 του μέτρου) καθορίζεται σε:

α) 100 άτομα για τις οριζόντιες οδεύσεις (διάδρομοι - πόρτες).

β) 75 άτομα για τις κατακόρυφες οδεύσεις (σκάλες - ράμπες).

Το ελάχιστο επιτρεπόμενο πλάτος των οδεύσεων διαφυγής ορίζεται σε 0,90 του μέτρου.

Το ελάχιστο ελεύθερο πλάτος για τις πόρτες των οδεύσεων διαφυγής είναι 0,80 του μέτρου.

2.1.3. Γενικά επιβάλλεται η δημιουργία δύο τουλάχιστον εναλλακτικών εξόδων κινδύνου που οδηγούν συνήθως σε αντίστοιχα κλιμακοστάσια.

Απαλλάσσονται αυτής της απαίτησης κτίρια προσωρινής διαμονής με 3 ή λιγότερους ορόφους, εφόσον ο συνολικός πληθυσμός τους δεν υπερβαίνει τα 50 άτομα.

Μία εξωτερική σκάλα γίνεται αποδεκτή ως δεύτερη σκάλα με την προϋπόθεση ότι, ικανοποιεί τις προδιαγραφές ασφαλείας και είναι σύμφωνη με την παράγραφο 2.3.3. των Γενικών Διατάξεων.

ι) Στην περίπτωση που υπάρχει μία μόνο έξοδος κινδύνου (σχ. Β.1) ισχύουν οι παρακάτω περιορισμοί:

α) η άμεση απόσταση ΑΒ της πιο μακρινής γωνίας από την πόρτα της μονάδας διαμονής δεν πρέπει να ξεπερνά τα 12 μέτρα.

β) η πραγματική απόσταση απροστάτευτης όδευσης ΑΒΓ δεν πρέπει να ξεπερνά τα 22 μέτρα.

γ) αν ο κοινόχρηστος διάδρομος είναι μερικά πυροπροστατευμένος (με δείκτη πυραντίστασης 30 λεπτών) ή διαθέτει σύστημα αυτόματης πυρόσβεσης, η απόσταση Α'Β'Γ' επιτρέπεται να φθάνει τα 30 μέτρα.

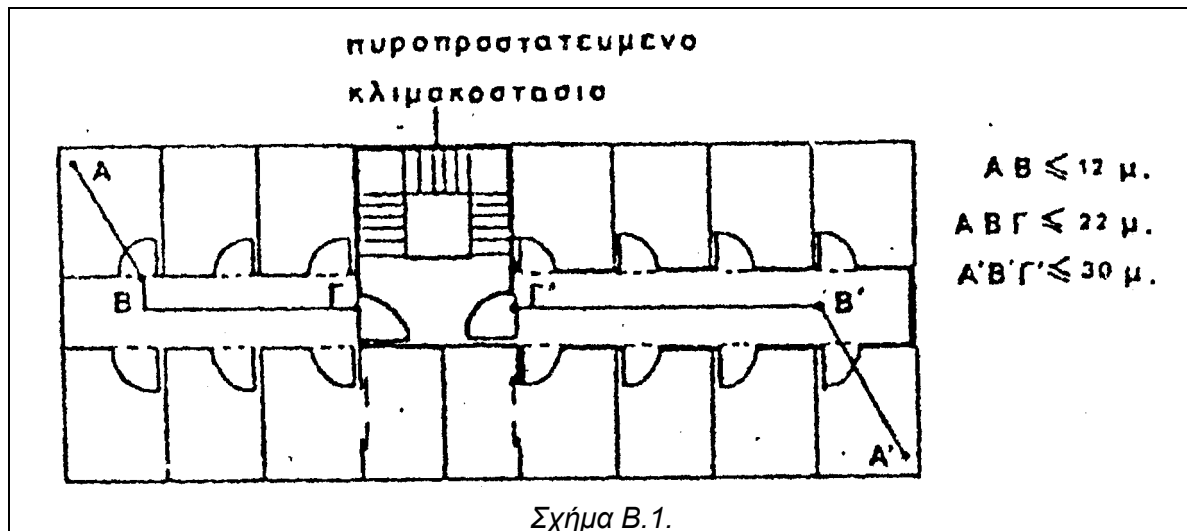

ii) Στην περίπτωση δύο ή περισσότερων εξόδων κινδύνου (σχ. Β.2) ισχύουν τα παρακάτω:

α) η πραγματική απόσταση απροστάτευτης όδευσης ΑΒΓ δεν πρέπει να ξεπερνά τα 35 μέτρα.

β) αν ο κοινόχρηστος διάδρομος είναι μερικά πυροπροστατευμένος (δείκτης πυραντίστασης 30 λεπτών) ή διαθέτει σύστημα αυτόματης πυρανίχνευσης ή αυτόματης πυρόσβεσης, η απόσταση ΑΒΓ επιτρέπεται να φθάνει μέχρι και 50 μέτρα.

γ) το μήκος Β'Δ οποιωνδήποτε σχηματιζομένων αδιεξόδων δεν πρέπει να υπερβαίνει τα 10 μέτρα.

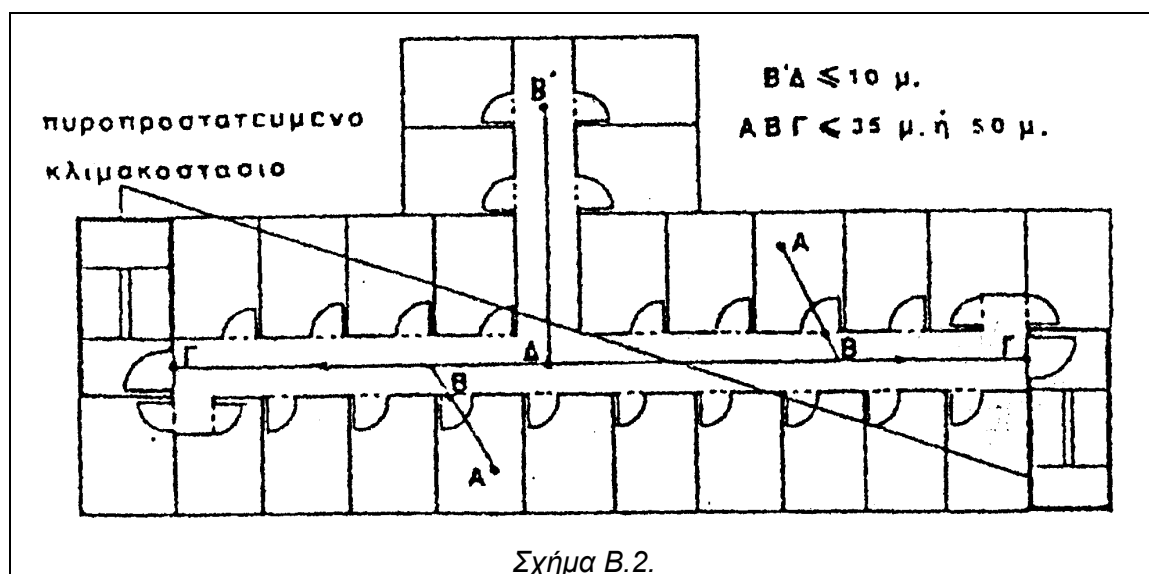

2.1.4. Το πλάτος των ή της τελικής εξόδου δεν πρέπει να είναι μικρότερο από το μισό του αθροίσματος των απαιτούμενων μονάδων πλάτους για όλους τους ορόφους πάνω από τον όροφο εκκένωσης.

Σε όλα τα ξενοδοχεία ο χώρος εισόδου (ρεσεψιόν) πρέπει να κατασκευάζεται σύμφωνα με την παράγραφο 2.4. των Γενικών Διατάξεων σαν μία τουλάχιστον τελική έξοδος του κτιρίου.

2.2. Πυροπροστασία.

2.2.1. Τα δομικά στοιχεία του περιβλήματος της πυροπροστατευμένης όδευσης διαφυγής (οριζόντιοι διάδρομοι από το τέλος της απροστάτευτης όδευσης και πυροπροστατευμένα κλιμακοστάσια), πρέπει να έχουν ελάχιστο δείκτη πυραντίστασης σύμφωνα με τις απαιτήσεις του παρακάτω Πίνακα Β.1 του κεφαλαίου αυτού.

2.2.2. Ισχύουν οι παρακάτω προσθήκες ή διαφοροποιήσεις για τις παραγράφους 2.3.1. έως 2.3.6. των Γενικών Διατάξεων:

α) Τα εσωτερικά κλιμακοστάσια σε ξενοδοχεία με 3 ή περισσότερους ορόφους πρέπει να περικλείονται από **πυροπροστατευμένο φρεάτιο** (3.2.9 των Γ. Διατάξεων) και να διαθέτουν ειδικό **προθάλαμο (lobby)** σε κάθε όροφο για την προστασία από τον καπνό, με πόρτες πυράντοχες, τουλάχιστον 30 λεπτών, και αυτοκλειόμενες.

β) Οι πόρτες των μονάδων διαμονής προς τους κοινόχρηστους διαδρόμους πρέπει να είναι **πυράντοχες** τουλάχιστον 20 λεπτών.

γ) Τα **εσωτερικά τελειώματα** των τοίχων και των οροφών της προστατευμένης οδευσης διαφυγής πρέπει να ανήκουν στις κατηγορίες 0 ή 1, ενώ των δαπέδων τουλάχιστο στην κατηγορία 1 και μόνο κατ' εξαίρεση στην κατηγορία 2. Αντίστοιχα για τα τμήματα των απροστάτευτων οδεύσεων διαφυγής οι απαιτήσεις για τοίχους και οροφές μειώνονται στις κατηγορίες 1 και 2, και για τα δάπεδα στις κατηγορίες 2 και 3.

δ) Τα **κλιμακοστάσια υπηρεσίας**, εφόσον είναι πυροπροστατευμένα, μπορούν να χρησιμοποιηθούν ως οδεύσεις διαφυγής και ως πρόσβαση των πυροσβεστών.

ε) Στις εξόδους κινδύνου δεν πρέπει να υπάρχουν καθρέφτες παραπλανητικοί για την κατεύθυνση διαφυγής, καθώς και έπιπλα ή άλλα εμπόδια που μπορεί να εμποδίσουν την άνετη κυκλοφορία.

2.3. Φωτισμός - Σήμανση.

2.3.1. Κάθε κτίριο προσωρινής διαμονής με πληθυσμό μεγαλύτερο των 20 ατόμων πρέπει να διαθέτει σύστημα φωτισμού ασφαλείας σύμφωνα με τις Γενικές Διατάξεις (παραγρ. 2.6).

2.3.2. Ο απαιτούμενος χρόνος λειτουργίας του συστήματος φωτισμού ασφαλείας πρέπει να επαρκεί για την πλήρη εκκένωση του κτιρίου και σε καμμία περίπτωση να μην είναι μικρότερος των 90 λεπτών.

2.3.3. Όλα τα τμήματα των οδεύσεων διαφυγής (διάδρομοι, πόρτες, σκάλες, έξοδοι κινδύνου, τελικές έξοδοι κ.λ.π.) πρέπει να έχουν κατάλληλα τυποποιημένα σήματα, ευδιάκριτα τόσο την ημέρα όσο και τη νύχτα, που να καθοδηγούν το κοινό προς την τελική έξοδο σε περίπτωση πυρκαγιάς (παραγρ. 2.7. των Γεν. Διατάξεων).

3. ΔΟΜΙΚΗ ΠΥΡΟΠΡΟΣΤΑΣΙΑ.

3.1. Τα φέροντα δομικά στοιχεία και όλα τα στοιχεία του περιβλήματος των πυροδιαμερισμάτων πρέπει να έχουν ελάχιστο δείκτη πυραντίστασης σύμφωνα με τον Πίνακα Β.1.

ΠΙΝΑΚΑΣ Β.1

ΕΛΑΧΙΣΤΟΙ ΕΠΙΤΡΕΠΟΜΕΝΟΙ ΔΕΙΚΤΕΣ ΠΥΡΑΝΤΙΣΤΑΣΗΣ		
Τύπος κτιρίου	Ισόγειο και Όροφοι	Υπόγειο
Μέχρι 3 ορόφους	30 λεπτά	60 λεπτά
Πάνω από 3 ορόφους	60 λεπτά	90 λεπτά

3.2. Επικίνδυνοι χώροι σύμφωνα με την παράγραφο 3.2.5 των Γεν. Διατάξεων (λεβητοστάσια, αποθήκες καυσίμων, μαγειρεία, χώροι κεντρικών εγκαταστάσεων, συσκευών κλιματισμού, μεγάλων μετασχηματιστών, ατμολεβήτων υψηλής πίεσης κ.λ.π.) πρέπει ν' αποτελούν αυτοτελές πυροδιαμέρισμα και να μην τοποθετούνται από κάτω ή σε άμεση γειτονία με τις εξόδους των κτιρίων.

3.3. Το **μέγιστο εμβαδό** για την υποχρεωτική δημιουργία **πυροδιαμερίσματος** είναι τα 2.000 τ. μέτρα, με τις προϋποθέσεις της παραγράφου 2.3 των Γεν. Διατάξεων.

Σε ξενοδοχειακά κτίρια άνω των 8 ορόφων, κάθε όροφος πάνω από τον τέταρτο, πρέπει ν' αποτελεί αυτοτελές πυροδιαμέρισμα με μέγιστο εμβαδόν 1.000 τ. μέτρα.

3.4. Τα εσωτερικά τελειώματα των χώρων εκτός των οδεύσεων διαφυγής (βλ. 2.2.2γ αυτού του κεφαλαίου), πρέπει ν' ανήκουν στις παρακάτω κατηγορίες:

α. Τοίχοι, οροφές, ψευδοροφές	
δωμάτια < 15 τ. μέτρα	0,1,2,3
χώροι > 15 τ. μέτρα	0,1,2
β. Δάπεδα	
και κατ' εξαίρεση	0,1,2,3
	4
γ. Επίπλωση, κουρτίνες	
ή με επάλειψη επιβραδυντικού καύσης	0,1,2

3.5. «Σε ξενοδοχεία με περισσότερους από 6 υπέργειους ορόφους επιβάλλεται η εφαρμογή της παραγρ. 3.2.18 των Γεν. Διατάξεων».

4. ΕΝΕΡΓΗΤΙΚΗ ΠΥΡΟΠΡΟΣΤΑΣΙΑ.

4.1. Σε όλα τα κτίρια προσωρινής διαμονής πρέπει να τοποθετείται χειροκίνητο σύστημα συναγερμού σύμφωνα με την παράγραφο 4.2. των Γεν. Διατάξεων.

4.2. Σε όλα τα κτίρια πρέπει να τοποθετούνται δύο τουλάχιστο **φορητοί πυροσβεστήρες** σε κάθε όροφο, κοντά στις σκάλες και στις εξόδους, σε απόσταση το πολύ 25 μέτρα, ο ένας από τον άλλο, και το πολύ 15 μέτρα από το πιο απομακρυσμένο σημείο της κάτοψης.

4.3. Σε κτίρια προσωρινής διαμονής με περισσότερους από 2 ορόφους και με δυναμικό κλινών μεγαλύτερο των 50, τοποθετείται υποχρεωτικά μόνιμο **υδροδοτικό πυροσβεστικό δίκτυο** σύμφωνα με την παραγρ. 4.3.2. των Γεν. Διατάξεων.

4.4. Σε κτίρια μέχρι 3 ορόφους (εκτός των μονορόφων) με εμβαδόν ορόφου μεγαλύτερο των 500 τ. μέτρων, καθώς και σε κτίρια με περισσότερους από 3 ορόφους, αλλά με συνολικό δυναμικό τουλάχιστον 50 κλινών, τοποθετείται **αυτόματο σύστημα πυρανίχνευσης** σύμφωνα με την παραγρ. 4.1 των Γεν. Διατάξεων.

Τα συστήματα αυτά πρέπει να καλύπτουν υποχρεωτικά τις οδεύσεις διαφυγής καθώς και τους επικίνδυνους χώρους του ξενοδοχείου (παραγρ. 3.2 του παρόντος κεφαλαίου). Η ύπαρξη του αυτόματου συστήματος πυρόσβεσης απαλλάσσει από την απαίτηση αυτομάτου συστήματος πυρανίχνευσης για όλα τα ξενοδοχεία, καθώς και του μόνιμου υδροδοτικού πυροσβεστικού δικτύου για ξενοδοχεία μέχρι και 4 ορόφων.

4.5. Η διάταξη και τα χαρακτηριστικά των συσκευών συναγερμού πρέπει να είναι τέτοια ώστε, να ειδοποιούνται έγκαιρα όλα τα άτομα που βρίσκονται στο κτίριο. Το αρχικά εκπνεόμενο ηχητικό σήμα πρέπει να είναι κωδικοποιημένο, ώστε ν' αναγνωρίζεται μόνο από το μόνιμο προσωπικό του ξενοδοχείου. Το σήμα αυτό πρέπει ν' ακολουθείται από συνεχές σήμα συναγερμού διακριτό και κατανοητό από όλους τους ενοίκους.

Η έναρξη συναγερμού, είτε με τους ηλεκτρικούς αγγελτήρες, είτε με τα αυτόματα συστήματα πυρανίχνευσης ή πυρόσβεσης, πρέπει να μεταδίδεται αυτόματα στην πλησιέστερη Πυροσβεστική Υπηρεσία.

5. ΔΙΑΦΟΡΕΣ ΔΙΑΤΑΞΕΙΣ.

5.1. Θέρμανση.

Καυστήρες κεντρικής θέρμανσης με ισχύ μεγαλύτερη από 70 KW, πρέπει να εγκαθίστανται σε ξεχωριστό χώρο. Η παροχή υγρού ή αερίου καυσίμου προς τους καυστήρες πρέπει να διακόπτεται αυτόματα με σύστημα ανίχνευσης σε περίπτωση πυρκαγιάς και να διαθέτει χειροκίνητο μηχανισμό διακοπής, εξωτερικά του χώρου του λεβητοστασίου.

Μεμονωμένα θερμαντικά σώματα με κεντρικό σύστημα παροχής υγρών ή αερίων καυσίμων, όπου χρησιμοποιούνται, πρέπει να διαθέτουν ανάλογους διακόπτες παροχής, να συντηρούνται κατάλληλα και να φαίνεται καθαρά ο τρόπος χειρισμού τους.

Σε περίπτωση σωληνώσεων παροχής φωταερίου, πρέπει να υπάρχει χειροκίνητος διακόπτης στο σημείο εισόδου των σωληνώσεων στο κτίριο.

Σε περίπτωση θέρμανσης με υγραέριο, η αποθήκευση του καυσίμου πρέπει να γίνεται σε υπαίθριο χώρο, έξω από το κτίριο και να διαθέτει σύστημα ψύξης από το εσωτερικό υδραυλικό δίκτυο, με θερμοστάτη ρυθμιζόμενο σε θερμοκρασία πάνω από 35° C.

5.2. Συστήματα μηχανικού εξαερισμού.

Τα συστήματα μηχανικού εξαερισμού (π.χ. air conditioning), πρέπει να σχεδιάζονται και να εγκαθίστανται σύμφωνα με τις ισχύουσες προδιαγραφές και κανονισμούς Ελληνικούς ή αντίστοιχους ξένους, όταν δεν υφίστανται ελληνικοί.

Κύριος στόχος στη μελέτη τέτοιων συστημάτων πρέπει να είναι η παρεμπόδιση της μετάδοσης των φλογών και των καυσαερίων δια μέσου των αγωγών του συστήματος.

Τα παραπάνω συστήματα πρέπει να διακόπτονται και αυτόματα με την έναρξη λειτουργίας τυχόν υπάρχοντος συστήματος πυρανίχνευσης και με χειροκίνητο διακόπτη που τοποθετείται σε ευδιάκριτη και σημασμένη θέση.

5.3. Οργάνωση προσωπικού.

Η διεύθυνση του ξενοδοχειακού συγκροτήματος είναι υπεύθυνη για την οργάνωση και την εκπαίδευση όλου του προσωπικού ώστε, σε περίπτωση πυρκαγιάς να εφαρμόσει τις κατάλληλες οδηγίες και να συμβάλλει αποτελεσματικά στην εκκένωση του ξενοδοχείου από όλους τους ένοικους. Η διεύθυνση είναι, επίσης, υπεύθυνη για την καλή συντήρηση των υπάρχοντων πυροσβεστικών μέσων. Το προσωπικό του ξενοδοχείου, τουλάχιστο μια φορά το χρόνο, πρέπει να συμμετέχει σε μαθήματα εκπαίδευσης για το χειρισμό των πυροσβεστικών μέσων, για τη σήμανση συναγερμού, καθώς και σε μια τουλάχιστον άσκηση εκκένωσης του κτιρίου.

6. ΟΔΗΓΙΕΣ ΑΣΦΑΛΕΙΑΣ.

6.1. Στην είσοδο του κτιρίου πρέπει να υπάρχουν:

α) Ακριβείς οδηγίες για τις απαιτούμενες ενέργειες του προσωπικού και του κοινού σε περίπτωση έκτακτης ανάγκης.

β) Σχέδια κατόψεων ξενοδοχείου για την ενημέρωση των ομάδων άμεσης βοήθειας, όπου θα σημειώνονται:

- οι σκάλες, οι έξοδοι κινδύνου και οι τελικές έξοδοι.
- η θέση των πυροσβεστήρων, των πυροσβεστικών φωλιών και των σημείων παροχής του μόνιμου πυροσβεστικού δικτύου.
- οι διακόπτες παροχής ηλεκτρικού ρεύματος, συστήματος μηχανικού εξαερισμού ή ενδεχόμενα φωταερίου ή υγραερίου.
- η θέση του γενικού πίνακα του συστήματος πυρανίχνευσης και συναγερμού.
- η θέση των επικίνδυνων χώρων.

6.2. Σε καθένα όροφο:

Για ξενοδοχεία με δύο ή περισσότερους υπέργειους ορόφους, ένα απλοποιημένο σχέδιο προσανατολισμού κοντά στα κλιμακοστάσια.

6.3. Σε κάθε δωμάτιο ή μονάδα διαμονής:

Σαφείς οδηγίες για τις απαιτούμενες ενέργειες, σε περίπτωση πυρκαγιάς, συνοδευόμενες από απλοποιημένο σχέδιο ορόφου, όπου θα σημειώνεται η θέση του δωματίου σε σχέση με τις οδεύσεις διαφυγής (εξόδους κινδύνου, σκάλες, κ.λ.π.). Στις οδηγίες θα πρέπει να επισημαίνεται η απαγόρευση χρήσης των ανελκυστήρων σε περίπτωση πυρκαγιάς.

Οι οδηγίες, εκτός από την Ελληνική γλώσσα, θα πρέπει να είναι γραμμένες και σε μία τουλάχιστον ξένη γλώσσα, ομιλούμενη από την πλειοψηφία της πιο συνηθισμένης πελατείας του ξενοδοχείου.

Άρθρο 7

[Όπως τροποποιήθηκε με την Υ.Α. 58185/2474/1991 (ΦΕΚ 360 τ. Α΄)]

Εκπαιδευτήρια

1. Γενικά.

Στην κατηγορία αυτή περιλαμβάνονται τα κτίρια όλων των βαθμίδων δημόσιας και ιδιωτικής εκπαίδευσης, τα φροντιστήρια, τα νηπιαγωγεία και οι παιδικοί σταθμοί.

2. Οδεύσεις διαφυγής.

2.1. Σχεδιασμός.

2.1.1. Ο θεωρητικός πληθυσμός των κτιρίων εκπαίδευσης υπολογίζεται ως εξής:

α) Για τις αίθουσες διδασκαλίας είναι ίσος με τον αριθμό των καθισμάτων χωρίς όμως να υπολείπεται την αναλογία 1 ατόμου / 2 τετρ. μέτρα καθαρού εμβαδού δαπέδου της αίθουσας.

β) Για τα εργαστήρια και παρόμοιους εκπαιδευτικούς χώρους είναι ίσος με τον αριθμό των θέσεων εργασίας και όχι μικρότερος από την αναλογία 1 ατόμου / 4,5 τετρ. μέτρα καθαρού εμβαδού δαπέδου.

γ) Για τους υπόλοιπους χώρους υπολογίζεται με αναλογία 1 ατόμου / 6 τετρ. μέτρα καθαρού εμβαδού δαπέδου.

Για ξεχωριστές μεγάλες αίθουσες γυμναστηρίων, εστιατορίων, διαλέξεων κλπ., όπου μπορούν να συγκεντρωθούν πάνω από 100 άτομα, ισχύουν για τις οδεύσεις διαφυγής οι αντίστοιχες διατάξεις του κεφαλαίου ΣΤ' για τους χώρους συνάθροισης κοινού.

2.1.2. Η παροχή της οδεύσης διαφυγής ανά μονάδα πλάτους (0,60 μέτρου) καθορίζεται σε:

α) 100 άτομα για τις οριζόντιες οδεύσεις (διάδρομοι - πόρτες)

β) 60 άτομα για τις κατακόρυφες οδεύσεις (σκάλες - ράμπες).

2.1.3. Γενικά απαιτούνται δύο εναλλακτικές οδεύσεις διαφυγής με τις αντίστοιχες εξόδους κινδύνου, όπως φαίνεται στον πίνακα Γ.1.

ΠΙΝΑΚΑΣ Γ.1.

ΑΡΙΘΜΟΣ ΚΑΙ ΠΛΑΤΗ ΕΞΟΔΩΝ ΚΙΝΔΥΝΟΥ		
Πληθυσμός	Ελάχιστος αριθμός εξόδων	Ελάχιστο πλάτος κάθε εξόδου
50 - 200 άτομα	2	1,10 μ.
201 - 500 άτομα	2	1,40 μ.
501 - 750 άτομα	3	1,60 μ.
751 - 1000 άτομα	4	1,80 μ.

Για πληθυσμό μεγαλύτερο των 1000 ατόμων προστίθεται μία έξοδος πλάτους 1,80 του μέτρου ανά 250 άτομα.

* Η άμεση απόσταση του πιο απομακρυσμένου σημείου από την πόρτα μιας αίθουσας διδασκαλίας δεν πρέπει να ξεπερνά τα 12 μέτρα. Σε αντίθετη περίπτωση πρέπει να προστίθεται μια δεύτερη πόρτα (σχ. Γ.1).

Σε σχολεία με ένα το πολύ όροφο πάνω από το ισόγειο και σύνολο μαθητών μικρότερο από 150, γίνεται δεκτή μία μόνο έξοδος κινδύνου. Η πραγματική απόσταση απροστάτευτης όδευσης τότε δεν μπορεί να είναι μεγαλύτερη των 24 μέτρων (σχ. Γ.2).

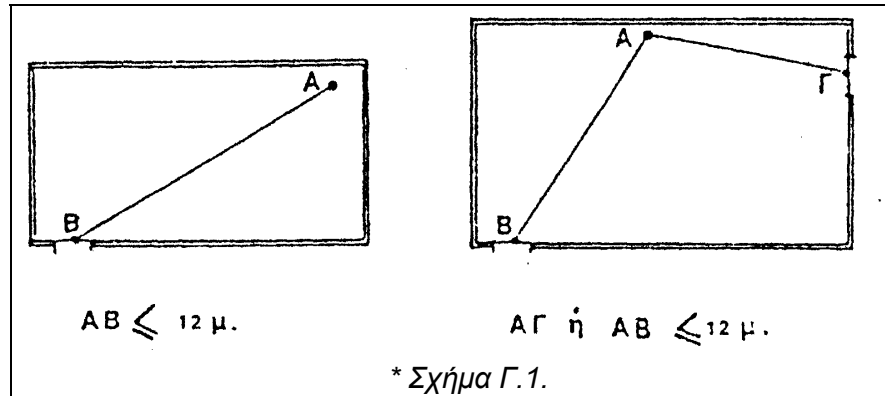

* Για όλες τις περιπτώσεις, όπου υπάρχουν τουλάχιστον δύο εξοδοί κινδύνου, το μέγιστο επιτρεπόμενο όριο της πραγματικής απροστάτευτης όδευσης είναι 40 μέτρα.

* Επιτρέπεται τα πρώτα 18 μέτρα της όδευσης να συμπίπτουν, εφόσον οι αίθουσες που εξυπηρετούνται από τους αδιεξόδους διαδρόμους δεν έχουν περισσότερους από 150 μαθητές, όταν βρίσκονται σε ισόγειο όροφο ή από 120 μαθητές, σε κάποιον άλλον όροφο (σχ. Γ.3).

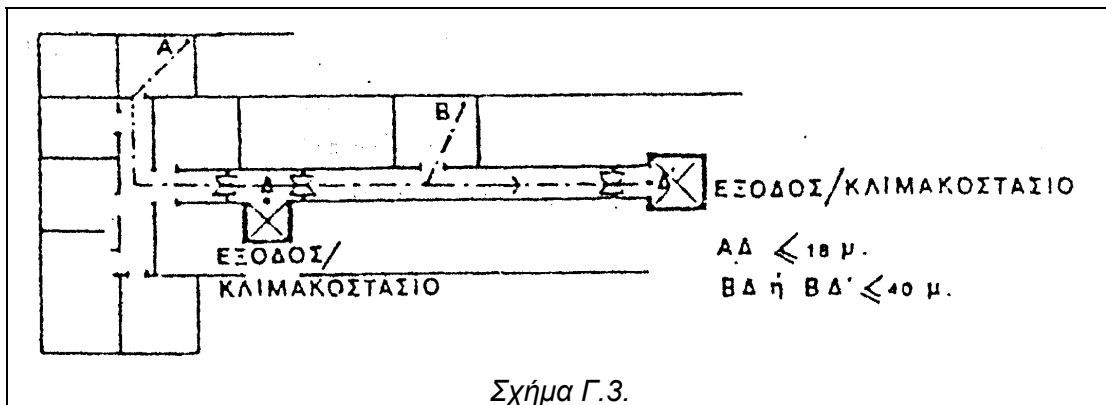
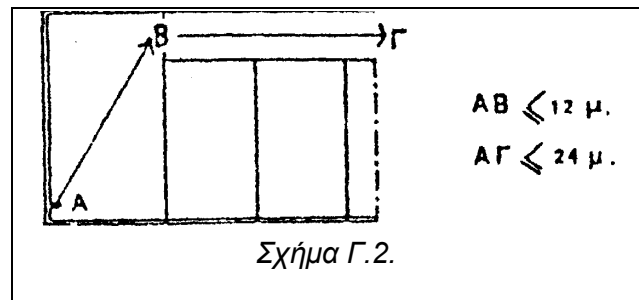

Στην παραπάνω περίπτωση πρέπει να κατασκευάζεται πυράντοχη αυτοκλειόμενη πόρτα (Δ) με δείκτη πυραντίστασης 30 λεπτών που να απομονώνει την περιοχή του αδιεξόδου.

Παρόμοιες πυράντοχες αυτοκλειόμενες πόρτες 30 λεπτών τοποθετούνται σε επιμήκεις διαδρόμους, ώστε τα τμήματα ανάμεσα σε δύο πόρτες να μην έχουν μήκος μεγαλύτερο από 35 μέτρα.

Οι πόρτες αιθουσών που ανοίγουν σε κοινόχρηστο χώρο με χρήση και για άλλους σκοπούς εκτός από την κυκλοφορία (σχ. Γ.4), πρέπει να απέχουν το πολύ 12 μέτρα από την έξοδο κινδύνου στην περίπτωση αδιεξόδου, και 18 μέτρα στην περίπτωση δύο τουλάχιστον εξόδων.

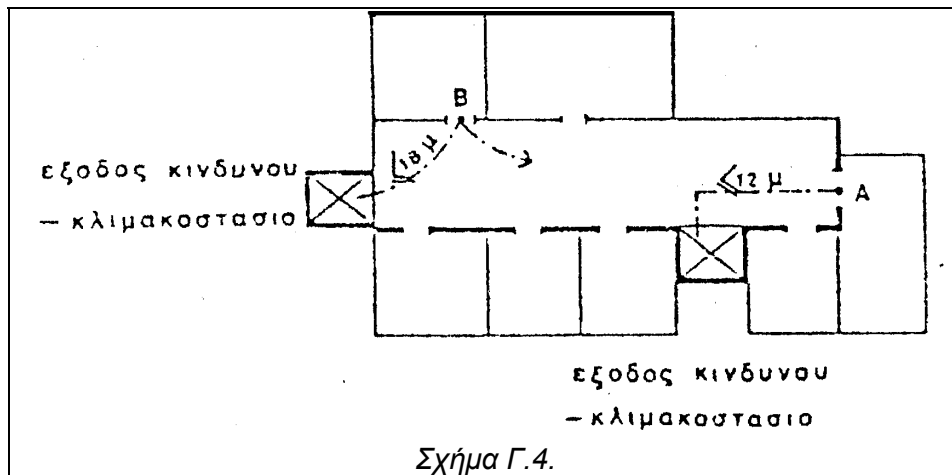

* Οι διάδρομοι μέσα σε αίθουσες με πληθυσμό μεγαλύτερο από 50 μαθητές διαμορφώνονται σύμφωνα με τις αντίστοιχες απαιτήσεις για τις αίθουσες συνάθροισης κοινού (παράγραφος 2.13 Κεφαλαίου ΣΤ'). Οι πόρτες στις αίθουσες αυτές δεν επιτρέπεται να έχουν ελεύθερο πλάτος μικρότερο από 1 μέτρο.

Κάθε πόρτα που ανήκει στις οδεύσεις διαφυγής και προέρχεται από αίθουσα με πληθυσμό μεγαλύτερο των 30 ατόμων, πρέπει ν' ανοίγει προς την κατεύθυνση διαφυγής και να είναι πυράντοχη, με δείκτη πυραντίστασης τουλάχιστον 20 λεπτών.

Όταν η πόρτα εξυπηρετεί περισσότερα από 50 άτομα, απαγορεύεται να έχει οποιοδήποτε σύστημα κλειδώματος, εκτός από ειδικό εξοπλισμό κατάλληλο για συνθήκες πανικού.

Κάθε αίθουσα πρέπει να διαθέτει τουλάχιστο μία πόρτα ή ένα παράθυρο με εμβαδό τουλάχιστο 0,50 τ. μέτρου σε εξωτερικό τοίχο. Το ύψος της ποδιάς του παραθύρου δεν πρέπει να ξεπερνά τα 1,20 μέτρα.

2.1.4. Το πλάτος της ή των τελικών εξόδων διαφυγής πρέπει να είναι τουλάχιστον ίσο με το άθροισμα των απαιτούμενων μονάδων πλάτους για όλους τους ορόφους, επάνω από τον όροφο εκκένωσης. Το μήκος του διαδρόμου της τελικής εξόδου δεν πρέπει να ξεπερνά τα 12 μέτρα.

2.2. Πυροπροστασία.

Τα δομικά στοιχεία των πυροπροστατευμένων οδεύσεων διαφυγής (προθάλαμοι, κλιμακοστάσια, διάδρομοι), οι οποίες απαιτούνται, όταν εξαντλείται το όριο της απόστασης της απροστάτευτης οδευσης, πρέπει να έχουν δείκτη πυραντίστασης σύμφωνα με τις απαιτήσεις του Πίνακα Γ.2 (βλ. παράγραφο 3.1. αυτού του κεφαλαίου).

Σε κτίρια εκπαίδευσης με 3 ή περισσότερους ορόφους τα ανοίγματα των πατωμάτων πυροδιαμερίσματος πρέπει να περικλείονται από πυροπροστατευμένα φρέατα (παράγραφος 3.2.9 των Γεν. Διατάξεων).

Σε κτίρια εκπαίδευσης υψηλότερα των 15 μέτρων πρέπει να προβλέπεται κλιμακοστάσιο (παράγραφος 2.3.4. των Γεν. Διατάξεων) ή ανελκυστήρας (παράγραφος 3.2.18 των Γεν. Διατάξεων) για την πρόσβαση των πυροσβεστών.

2.3. Φωτισμός - Σήμανση.

Σε κάθε κτίριο εκπαίδευσης πρέπει να υπάρχει **φωτισμός των οδεύσεων** διαφυγής σύμφωνα με την παράγραφο 2.6. των Γεν. Διατάξεων.

Φωτισμός ασφαλείας πρέπει να υπάρχει, όταν το κτίριο λειτουργεί και μετά την δύση του ηλίου (παράγραφος 2.6.3. των Γεν. Διατάξεων).

Επίσης πρέπει να γίνεται **σήμανση** όλων των οδεύσεων διαφυγής σύμφωνα με την παράγραφο 2.7. των Γεν. Διατάξεων.

3. ΔΟΜΙΚΗ ΠΥΡΟΠΡΟΣΤΑΣΙΑ.

3.1. Τα φέροντα δομικά στοιχεία, καθώς και τα στοιχεία του περιβλήματος των πυροδιαμερισμάτων δεν επιτρέπεται να παρουσιάζουν δείκτη πυραντίστασης μικρότερο από τον αναφερόμενο στον πίνακα Γ.2.

ΠΙΝΑΚΑΣ Γ.2.

ΕΛΑΧΙΣΤΟΙ ΕΠΙΤΡΕΠΟΜΕΝΟΙ ΔΕΙΚΤΕΣ ΠΥΡΑΝΤΙΣΤΑΣΗΣ		
Τύπος κτιρίου	Ισόγειο και όροφοι	Υπόγειο
Μονόροφα	30 λεπτά	60 λεπτά *
Ύψους 7,5 - 15 μ.	60 λεπτά	60 λεπτά
Ύψους > 15 μ.	60 λεπτά	90 λεπτά

* Μειώνεται σε 30 λεπτά για υπόγεια μέχρι 150 τ. μέτρα.

3.2. Τα μέγιστα επιτρεπόμενα εμβαδά για τη δημιουργία πυροδιαμερίσματος δίνονται στον Πίνακα Γ.3.

ΠΙΝΑΚΑΣ Γ.3.

ΜΕΓΙΣΤΑ ΕΜΒΑΔΑ ΠΥΡΟΔΙΑΜΕΡΙΣΜΑΤΟΣ			
Τύπος κτιρίου	Εμβαδόν πυροδιαμερίσματος	Υπόγειο	Εγκατάσταση καταιονητήρων (συντελεστής)*
Μονόροφα	2.000 τ. μέτρα	1.000 τ. μέτρα	απεριόριστο
Ύψους 7,5 - 15 μ.	1.500 τ. μέτρα	750 τ. μέτρα	3,0
Ύψους > 15 μ.	1.000 τ. μέτρα	750 τ. μέτρα	3,0

* Συντελεστής επαύξησης μέγιστου εμβαδού πυροδιαμερίσματος.

3.3. Επικίνδυνοι χώροι σύμφωνα με την παράγραφο 3.2.5. των Γεν. Διατάξεων συμπεριλαμβανομένων και των μαγειρείων, πλυντηρίων, χώρων συγκέντρωσης απορριμάτων κ.λ.π., πρέπει ν' αποτελούν αυτοτελή πυροδιαμερίσματα ανεξαρτήτως εμβαδού, να διαθέτουν ανοίγματα εξαερισμού και να μην τοποθετούνται κάτω ή δίπλα από τις τελικές εξόδους.

3.4. Για τα **εσωτερικά τελειώματα** ισχύει ο Πίνακας ΙΙ της παραγράφου 3.2.16. των Γεν. Διατάξεων με την διαφοροποίηση ότι, επιτρέπονται μέχρι και κατηγορίας 3 για αίθουσες μικρότερες των 40 τ. μέτρων.

3.5. Απαλλάσσεται από την απαίτηση **πυροπροστατευμένου φρέατος** το άνοιγμα πατώματος σκάλας (παράγραφος 3.2.9. των Γεν. Διατάξεων), που συνδέει τον όροφο εκκένωσης με τον υπερκείμενό του, εφόσον η σκάλα δεν εξυπηρετεί άλλον όροφο.

4. ΕΝΕΡΓΗΤΙΚΗ ΠΥΡΟΠΡΟΣΤΑΣΙΑ.

4.1. Σε όλα τα κτίρια εκπαίδευσης είναι υποχρεωτική η εγκατάσταση **χειροκίνητου συστήματος συναγερμού**, σύμφωνα με την παράγραφο 4.2. των Γεν. Διατάξεων.

4.2. Είναι υποχρεωτική επίσης η τοποθέτηση **φορητών πυροσβεστήρων**, τουλάχιστον δύο για κάθε όροφο σε τέτοιες θέσεις ώστε κάθε σημείο του ορόφου να μην απέχει περισσότερο από 15 μέτρα από τον πλησιέστερο πυροσβεστήρα. Η διεύθυνση του ιδρύματος είναι υπεύθυνη για την εκπαίδευση του προσωπικού στη χρήση όλων των πυροσβεστικών μέσων άμεσης βοήθειας, καθώς και για την κατάλληλη συντήρησή τους.

4.3. Σε κάθε κτίριο εκπαίδευσης με 4 ή περισσότερους ορόφους πρέπει να εγκαθίσταται **μόνιμο υδροδοτικό πυροσβεστικό δίκτυο** σύμφωνα με την παράγραφο 4.3.2. των Γεν. Διατάξεων.

4.4. Αυτόματο σύστημα πυρανίχνευσης σύμφωνα με την παράγραφο 4.1. των Γεν. Διατάξεων πρέπει να τοποθετείται στις παρακάτω περιπτώσεις:

α) Σε κτίρια εκπαίδευσης όπου στεγάζονται παιδιά ηλικίας κάτω των 6 ετών ή άτομα με ειδικές ανάγκες (νηπιαγωγεία, παιδικοί σταθμοί, σχολές τυφλών κ.λ.π.), σε όλες τις οδεύσεις διαφυγής, στις αίθουσες και στους επικίνδυνους χώρους.

β) Σε κτίρια εκπαίδευσης με περισσότερους από 3 ορόφους, στις οδεύσεις διαφυγής και στους επικίνδυνους χώρους.

γ) Σε όλα τα κτίρια εκπαίδευσης, σε χώρους ειδικής σημασίας ανεξαρτήτως εμβαδού και πυροθερμικού φορτίου όπως, εγκαταστάσεις ηλεκτρονικών υπολογιστών, αρχεία, βιβλιοθήκες, εργαστήρια Φυσικής - Χημείας, κ.λ.π.

4.5. Αυτόματο σύστημα πυρόσβεσης σύμφωνα με την παράγραφο 4.3.1. των Γεν. Διατάξεων εγκαθίσταται:

α) Σε υπόγεια κτιρίων εκπαίδευσης με εμβαδό μεγαλύτερο των 250 τ. μέτρων.

β) Σε επικίνδυνους χώρους και σε οδεύσεις διαφυγής αντικαθιστώντας το σύστημα πυρανίχνευσης (εκτός των χώρων όπου μπορεί να προκληθεί ανεπανόρθωτη καταστροφή από το νερό κατάσβεσης).

Για το δίκτυο που περιέχει το πολύ 6 κεφαλές καταιονητήρων η παροχή νερού επιτρέπεται να γίνεται κατευθείαν από το εσωτερικό υδραυλικό δίκτυο με την προϋπόθεση δυνατότητας παροχής τουλάχιστον 6 λίτρων / λεπτό / τ. μέτρο επιφανείας.

5. ΠΡΟΣΩΠΙΚΟ - ΕΞΑΣΚΗΣΗ - ΕΚΠΑΙΔΕΥΣΗ.

5.1. Με την ευθύνη της διοίκησης του εκπαιδευτικού ιδρύματος πρέπει να ορίζεται **προσωπικό πυρασφαλείας** από το μόνιμο προσωπικό, που θα εκπαιδεύεται και θα εξασκείται στη χρήση των πυροσβεστικών μέσων καθώς και στον τρόπο σήμανσης συναγερμού και εκκένωσης του κτιρίου, σε περίπτωση πυρκαγιάς. Η διεύθυνση και το προσωπικό πυρασφαλείας θα μεριμνούν για την κατάλληλη συντήρηση των πυροσβεστικών μέσων άμεσης βοήθειας.

5.2. Τουλάχιστον μία φορά τον χρόνο πρέπει να γίνεται άσκηση εκκένωσης των κτιρίων από το σύνολο των μαθητών και του προσωπικού.

Άρθρο 8

[Όπως τροποποιήθηκε με την Υ.Α. 58185/2474/1991 (ΦΕΚ 360 τ. Α') και την Υ.Α. 81813/1993 (ΦΕΚ 647 τ. Α')]

Γραφεία

1. Γενικά.

Στην κατηγορία αυτή περιλαμβάνονται κτίρια ή τμήματα κτιρίων που χρησιμοποιούνται από δημόσιες υπηρεσίες ή ιδιωτικές επιχειρήσεις ή άλλα φυσικά ή νομικά πρόσωπα, για διοικητικές, επιχειρηματικές και πνευματικές δραστηριότητες, χωρίς ν' ανήκουν στην κατηγορία των καταστημάτων. Σε περίπτωση ύπαρξης αιθουσών συνάθροισης κοινού με πληθυσμό μεγαλύτερο των 50 ατόμων, μέσα σε κτίρια γραφείων, ισχύουν για τις περιπτώσεις αυτές οι αντίστοιχες διατάξεις του κεφαλαίου ΣΤ'. Όταν στο κτίριο υπάρχουν και άλλες χρήσεις ισχύει η παράγραφος 1.2.2. των Γενικών Διατάξεων.

2. Οδεύσεις διαφυγής.

2.1. Σχεδιασμός.

2.1.1. Ο θεωρητικός πληθυσμός των κτιρίων γραφείων υπολογίζεται με την αναλογία 1 ατόμου / 9,0 τετρ. μέτρα καθαρού εμβαδού δαπέδου, συμπεριλαμβανομένων και των ανοικτών εξωστών (παταριών), εφόσον επικοινωνούν με το χώρο των γραφείων. Σε ενιαία αίθουσα με πολλά γραφεία, ο πληθυσμός υπολογίζεται με την αναλογία 1 ατόμου / 5,0 τετρ. μέτρα.

2.1.2. Η παροχή ανά μονάδα πλάτους (0,60 του μέτρου) των οδεύσεων διαφυγής καθορίζεται σε:

α) 100 άτομα για τις οριζόντιες οδεύσεις (διάδρομοι - πόρτες)

β) 60 άτομα για τις κατακόρυφες οδεύσεις (σκάλες - ράμπες)

Το ελάχιστο πλάτος των οδεύσεων διαφυγής είναι 0,90 του μέτρου και εξαρτάται από τον πληθυσμό του κτιρίου.

Αν το απαιτούμενο πλάτος ξεπερνά τα 1,80 μέτρα, επιβάλλεται η δημιουργία και άλλης ή και άλλων οδεύσεων διαφυγής.

2.1.3. «Από κάθε όροφο που δεν είναι όροφος εκκένωσης απαιτείται πρόσβαση προς δύο τουλάχιστον κλιμακοστάσια.

Η πραγματική απόσταση απροστάτευτης όδευσης διαφυγής δεν επιτρέπεται να ξεπερνά τα 45 μ. (σχ. Δ.1.). Το όριο αυτό μπορεί να προσαυξάνεται σύμφωνα με την παρ. 2.2.1. του άρθρου 2 του παρόντος.

Κατ' εξαίρεση επιτρέπεται ένα μόνο κλιμακοστάσιο σε κτίριο που έχει μέχρι τέσσερις υπέργειους ορόφους ή που η κατακόρυφη απόσταση που πρέπει να διανηθεί από το δάπεδο του ανωτάτου ορόφου του μέχρι την τελική έξοδο στη στάθμη του περιβάλλοντος εδάφους (φυσικού ή τεχνητού) δεν υπερβαίνει τα 11 μέτρα.

Στην περίπτωση που σύμφωνα με τα ανωτέρω κατασκευάζεται ένα μόνο κλιμακοστάσιο το όριο της πραγματικής απόστασης απροστάτευτης όδευσης είναι 30 μ.

Η άμεση απόσταση από ένα σημείο ενός γραφείου μέχρι την πόρτα δεν πρέπει να ξεπερνά τα 12 μέτρα στην περίπτωση ενός κλιμακοστασίου και τα 18 μέτρα στην περίπτωση δύο κλιμακοστασίων (σχ. Δ.2). Στον όροφο εκκένωσης οι ανωτέρω αποστάσεις εφαρμόζονται ανάλογα αν υπάρχει πρόσβαση προς μία ή δύο εξόδους κινδύνου. Επιτρέπεται η διέλευση των οδεύσεων διαφυγής από αδιέξοδα που δεν ξεπερνούν σε μήκος τα 12 μέτρα.

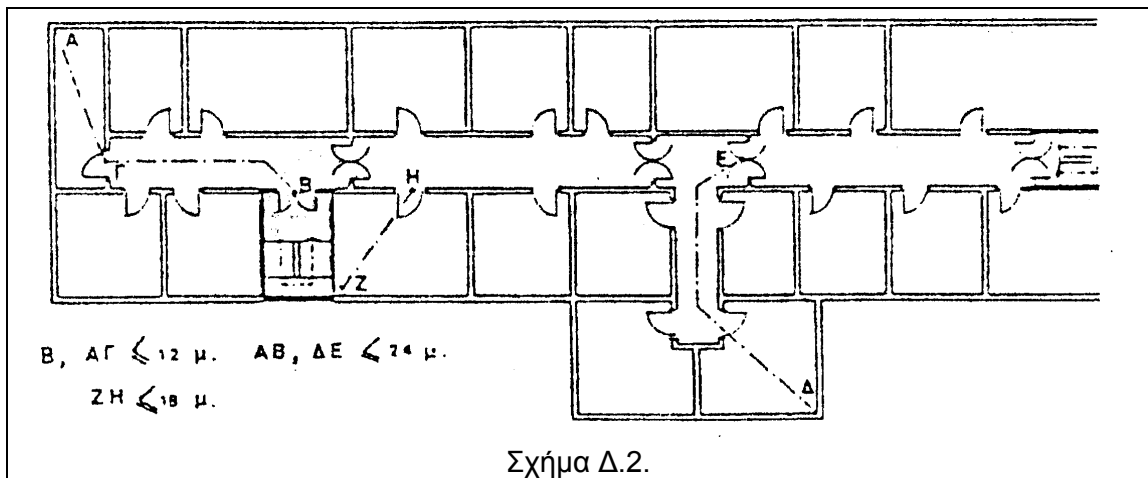
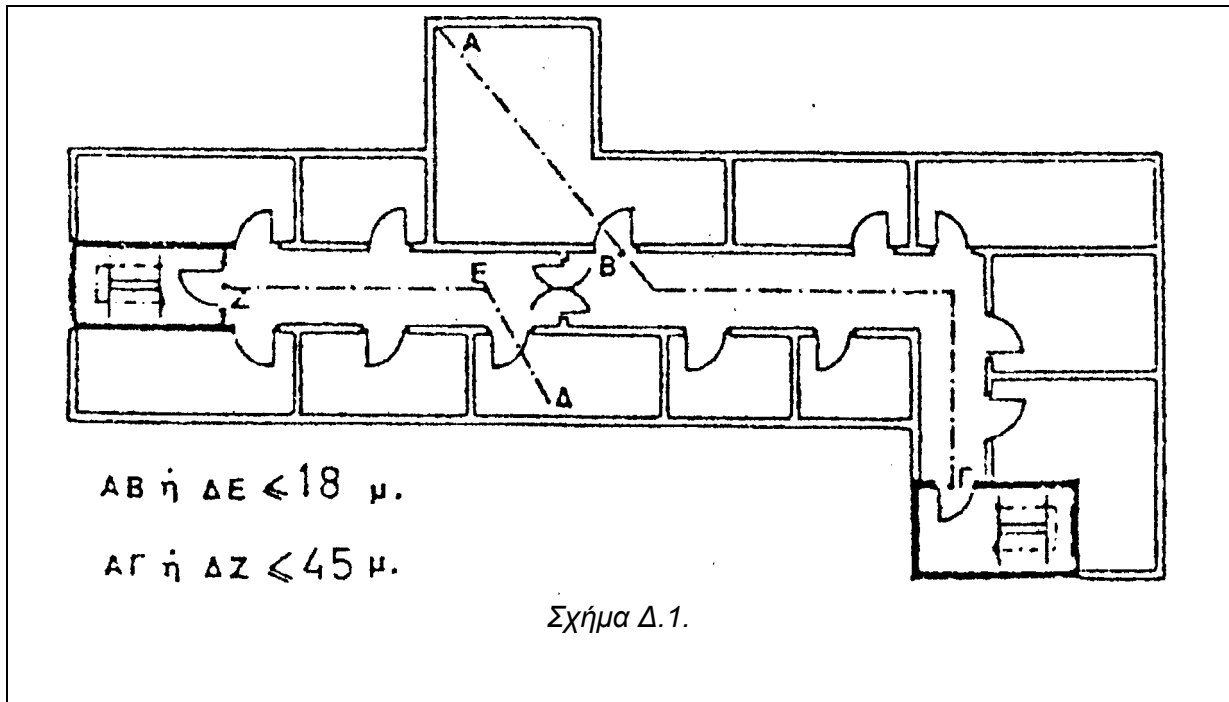

2.1.4. Το πλάτος των ή της **τελικής εξόδου** πρέπει να είναι τουλάχιστον ίσο με το μισό του αθροίσματος των απαιτούμενων μονάδων πλάτους για όλους τους ορόφους πάνω από τον όροφο εκκένωσης.

2.2. Πυροπροστασία.

2.2.1. Τα **δομικά στοιχεία** του περιβλήματος της πυροπροστατευμένης οδευσης διαφυγής, πρέπει να έχουν ελάχιστο δείκτη πυραντίστασης σύμφωνα με τις απαιτήσεις του Πίνακα Δ.1. αυτού του κεφαλαίου.

2.2.2. Τα εσωτερικά κλιμακοστάσια, που αποτελούν τμήματα πυροπροστατευμένης οδευσης διαφυγής, πρέπει να περικλείονται από **πυροπροστατευμένο** φρεάτιο σύμφωνα με την παράγραφο 3.2.9. των Γεν. Διατάξεων και να διαθέτουν **πυροπροστατευμένο προθάλαμο** (lobby) με πυράντοχες πόρτες τουλάχιστον 30 λεπτών, σε κτίρια γραφείων με περισσότερους από 6 υπέργειους ορόφους.

2.2.3. Σε διαδρόμους με μήκος μεγαλύτερο των 45 μέτρων πρέπει να τοποθετούνται **πυράντοχες πόρτες** τουλάχιστον 30 λεπτών για την προστασία από τον καπνό.

2.2.4. Εξωτερικά κλιμακοστάσια που πληρούν τις συνθήκες ασφαλείας μπορεί να χρησιμοποιηθούν ως δεύτερη εναλλακτική όδευση διαφυγής σύμφωνα με την παράγραφο 2.3.3. των Γεν. Διατάξεων.

2.2.5. Σε κτίρια γραφείων υψηλότερα των 20 μέτρων, με εμβαδόν ορόφου μεγαλύτερο των 300 τ. μέτρων πρέπει να προβλέπεται ή κλιμακοστάσιο (παράγραφος 2.3.4. των Γεν. Διατάξεων) ή **ανεγκυστήρας** (παράγραφος 3.2.18. των Γεν. Διατάξεων) για την πρόσβαση των πυροσβεστών.

2.3. Φωτισμός - Σήμανση.

Σε όλα τα κτίρια γραφείων πρέπει να υπάρχει **φωτισμός** των οδεύσεων διαφυγής σύμφωνα με την παράγραφο 2.6.1 των Γεν. Διατάξεων.

Σε κτίρια γραφείων με πληθυσμό μεγαλύτερο από 100 άτομα πρέπει να εγκαθίσταται **φωτισμός ασφαλείας** σύμφωνα με την παράγραφο 2.6.3 των Γεν. Διατάξεων.

Στα κτίρια γραφείων πρέπει να υπάρχει **σήμανση** των οδεύσεων διαφυγής σύμφωνα με την παράγραφο 2.7 των Γεν. Διατάξεων.

3. ΔΟΜΙΚΗ ΠΥΡΟΠΡΟΣΤΑΣΙΑ.

3.1. Τα **φέροντα δομικά στοιχεία** καθώς και τα στοιχεία του περιβλήματος των **πυροδιαμερισμάτων** δεν επιτρέπεται να έχουν δείκτη πυραντίστασης μικρότερο από τον αναφερόμενο στον Πίνακα Δ.1.

ΠΙΝΑΚΑΣ Δ.1

ΕΛΑΧΙΣΤΟΙ ΕΠΙΤΡΕΠΟΜΕΝΟΙ ΔΕΙΚΤΕΣ ΠΥΡΑΝΤΙΣΤΑΣΗΣ			
Αριθμός ορόφων	Ισόγειο & όροφοι	Υπόγειο	Εγκατάσταση αυτόματης πυρόσβεσης (συντελεστής**)
Μέχρι δύοροφα	30 λεπτά	60 λεπτά *	-
3-4 ορόφους	60 λεπτά	90 λεπτά *	0,5
Περισσότερους Από 4 ορόφους	90 λεπτά	120 λεπτά *	0,5

* Μειώνεται κατά 30 λεπτά για υπόγεια με εμβαδόν 200 τ. μέτρα.

** Συντελεστής μείωσης του επιτρεπόμενου δείκτη πυραντίστασης.

3.2. Τα όρια του **μέγιστου εμβαδού πυροδιαμερίσματος** δίνονται στον Πίνακα Δ.2.

ΠΙΝΑΚΑΣ Δ.2.

ΜΕΓΙΣΤΟ ΕΜΒΑΔΟΝ ΠΥΡΟΔΙΑΜΕΡΙΣΜΑΤΟΣ			
Μέχρι δύοροφα	Πολυόροφα	Υπόγεια	Με αυτόματους καταιονητήρες (συντελεστής)
2.000 τ. μέτρα	800 τ. μέτρα	500 τ. μέτρα	1,5

3.3. Οι **επικίνδυνοι χώροι** στους οποίους περιλαμβάνονται οι αποθήκες, τα λεβητοστάσια, τα τυχόν υπάρχοντα εργαστήρια, οι θάλαμοι ηλεκτρομηχανολογικών εγκαταστάσεων, τα μαγειρεία, κ.λ.π., πρέπει να αποτελούν αυτοτελές **πυροδιαμέρισμα** με κατάλληλο εξαιρισμό. Τα λεβητοστάσια δεν πρέπει να τοποθετούνται από κάτω ή σε άμεση γειτονία με τις τελικές εξόδους.

3.4. Για τα **εσωτερικά τελειώματα** ισχύει ο Πίνακας II της παραγράφου 3.2.16 των Γεν. Διατάξεων, με τη μόνη διαφοροποίηση ότι, χώροι με εμβαδό μικρότερο από 30 τ. μέτρα επιτρέπεται να έχουν εσωτερικά τελειώματα μέχρι και της κατηγορίας 3.

4. ΕΝΕΡΓΗΤΙΚΗ ΠΥΡΟΠΡΟΣΤΑΣΙΑ.

4.1. Σε κτίρια γραφείων με πληθυσμό μεγαλύτερο από 150 άτομα τοποθετείται **χειροκίνητο ηλεκτρικό σύστημα συναγερμού** σύμφωνα με την παράγραφο 4.2.1. των Γεν. Διατάξεων.

4.2. Στους επικίνδυνους χώρους εγκαθίσταται **αυτόματο σύστημα πυρανίχνευσης ή πυρόσβεσης**, ανάλογα με την περίπτωση.

4.3. Σε κτίρια με πληθυσμό περισσότερο από 300 άτομα **τοποθετείται αυτόματο σύστημα πυρανίχνευσης** συνδεδεμένο με το χειροκίνητο σύστημα συναγερμού (παράγραφος 4.1. των Γεν. Διατάξεων).

4.4. Σε κτίρια υψηλότερα των 20 μέτρων επιβάλλεται η εγκατάσταση **μόνιμου υδροδοτικού δικτύου** (παράγραφος 4.3.2. των Γεν. Διατάξεων) και σε περίπτωση πληθυσμού μεγαλύτερου από 400 άτομα, **αυτόματου συστήματος καταιονητήρων**.

4.5. Όπου από τις παραπάνω περιπτώσεις επιβάλλεται αυτόματο σύστημα πυρανίχνευσης ή πυρόσβεσης, δεν ισχύει υποχρεωτικά η απαίτηση για μόνιμο υδροδοτικό πυροσβεστικό δίκτυο. Πρέπει πάντως να προβλέπεται **αυτόματη ειδοποίηση** της Πυροσβεστικής Υπηρεσίας.

4.6. Σε όλα τα κτίρια πρέπει να τοποθετούνται **φορητοί πυροσβεστήρες** κοντά στις σκάλες και τις εξόδους, σε τέτοιες θέσεις ώστε, κανένα σημείο της κάτοψης να μην απέχει περισσότερο από 15 μέτρα από τον πλησιέστερο πυροσβεστήρα.

Άρθρο 9

[Όπως τροποποιήθηκε με την Υ.Α. 58185/2474/1991 (ΦΕΚ 360 τ. Α΄)]

Καταστήματα

1. Γενικά.

Στην κατηγορία αυτή περιλαμβάνονται κτίρια ή τμήματα κτιρίων που χρησιμοποιούνται σαν καταστήματα, για την έκθεση, πώληση και αποθήκευση εμπορευμάτων, των καλλωπισμό ατόμων και την επεξεργασία αγαθών (χωρίς ν' ανήκουν στην κατηγορία βιομηχανίες - αποθήκες). Ειδικότερα περιλαμβάνονται καταστήματα και πολυκαταστήματα, αγορές και υπεραγορές, φαρμακεία, κουρεία, κομμωτήρια, ινστιτούτα καλλωπισμού, ραφεία, υποδηματοποιεία κλπ. Κατάστημα ή καταστήματα, που βρίσκονται σε κτίρια με κύρια χρήση κατοικίας, ξενοδοχείων, γραφείων, συνάθροισης κοινού, εξετάζονται ξεχωριστά σύμφωνα με τις απαιτήσεις του παρόντος κεφαλαίου, ανεξάρτητα από το εμβαδόν τους. Ιδιαίτερα όταν το κατάστημα παρουσιάζει υψηλό βαθμό κινδύνου πρέπει:

α) Να έχει ξεχωριστές οδεύσεις διαφυγής από το υπόλοιπο κτίριο.

β) Να έχει χειροκίνητο σύστημα συναγερμού ή αυτόματο σύστημα πυρανίχνευσης ή πυρόσβεσης ανάλογα με την περίπτωση.

γ) Να αποτελεί ξεχωριστό πυροδιαμέρισμα.

2. Οδεύσεις διαφυγής.

2.1. Σχεδιασμός.

2.1.1. Ο θεωρητικός πληθυσμός των καταστημάτων υπολογίζεται με τον πίνακα Ε.1.

Πίνακας Ε.1.

Πληθυσμός καταστημάτων	
α) Χώροι έκθεσης και πωλήσεων	1 άτομο / 6,0 τετρ. μέτρα
β) Χώροι έκθεσης και πωλήσεων υπεραγορών και πολυκαταστημάτων	1 άτομο / 2,0 τετρ. μέτρα
γ) Κυλικεία, εστιατόρια κλπ, του καταστήματος	1 άτομο / 1,0 τετρ. μέτρα
δ) Χώροι αποθήκευσης εμπορευμάτων και στάθμευσης αυτοκινήτων του καταστήματος	1 άτομο / 30,0 τετρ. μέτρα

Σημείωση : Νοείται συνολικό μεικτό εμβαδόν κάτοψης ορόφου.

2.1.2. Η παροχή ανά μονάδα πλάτους (0,60 του μέτρου) των οδεύσεων διαφυγής καθορίζεται σε:

α) 100 άτομα για οριζόντιες οδεύσεις σε υπέργειους ορόφους και 50 άτομα για τους υπόγειους ορόφους.

β) 60 άτομα για κατακόρυφες οδεύσεις σε υπέργειους ορόφους και 30 άτομα για τους υπόγειους ορόφους.

* Το ελάχιστο πλάτος των οδεύσεων διαφυγής είναι 0,90 του μέτρου. Αν το απαιτούμενο πλάτος ξεπερνά τα 1,80 μέτρα, επιβάλλεται η δημιουργία και άλλης ή και άλλων οδεύσεων διαφυγής.

* Οι διάδρομοι κυκλοφορίας μέσα στους χώρους των καταστημάτων δεν πρέπει να έχουν πλάτος μικρότερο του 0,80 του μέτρου. Ένας τουλάχιστο διάδρομος πρέπει να έχει πλάτος 1,20 του μέτρου και να οδηγεί κατευθείαν σε μια έξοδο κινδύνου.

2.1.3. Γενικά επιβάλλεται ο σχεδιασμός δύο τουλάχιστον εξόδων κινδύνου σε θέσεις ανεξάρτητες μεταξύ τους από κάθε σημείο του ορόφου (σχ. Ε.1).

Η **πραγματική απόσταση απροστάτευτης οδευσης**, για την περίπτωση αυτή, δεν επιτρέπεται να ξεπερνά τα 45 μέτρα. Η **άμεση απόσταση** δεν πρέπει να ξεπερνά τα 30 μέτρα.

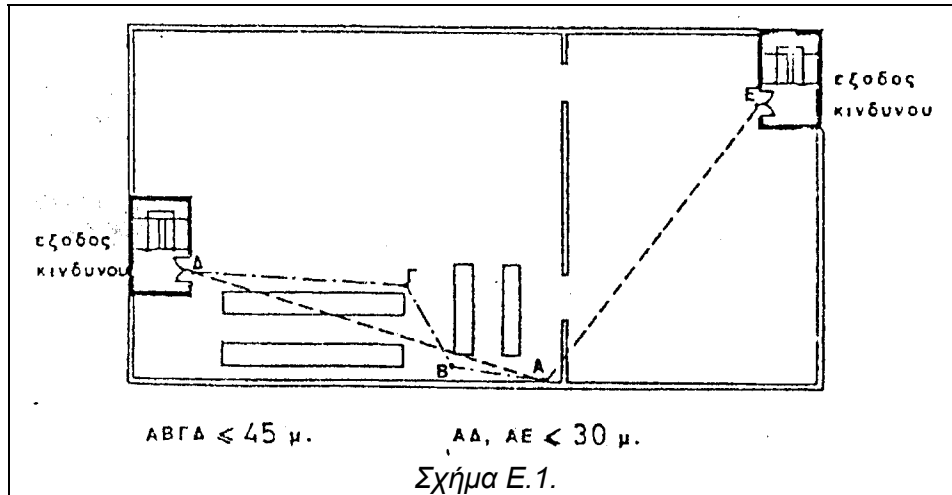

Επιτρέπεται η διέλευση των οδεύσεων διαφυγής από **αδιέξοδα** που δεν ξεπερνούν σε μήκος τα 12 μέτρα.

Επίσης επιτρέπεται τα πρώτα 12 μέτρα των οδεύσεων διαφυγής, που οδηγούν σε δύο διαφορετικές εξόδους, να συμπίπτουν (σχ. E.2).

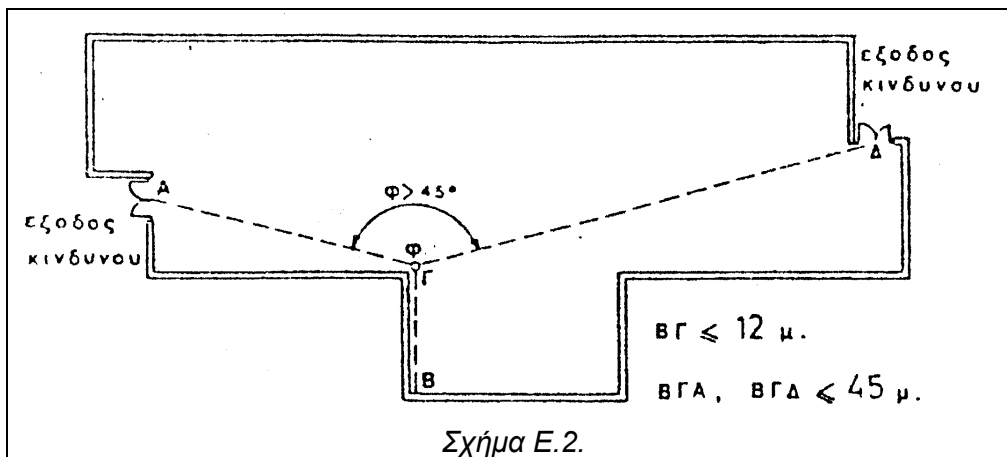

2.1.4. Το πλάτος των ή της **τελικής εξόδου** πρέπει να είναι τουλάχιστον ίσο με το μισό του αθροίσματος των απαιτούμενων μονάδων πλάτους για όλους τους ορόφους πάνω από τον όροφο εκκένωσης.

Εφόσον το κτίριο έχει μία μόνο εξωτερική όψη προς κοινόχρηστη οδό, πρέπει το 60% τουλάχιστο των απαιτούμενων μονάδων πλάτους των τελικών εξόδων να βρίσκεται στην επιφάνεια αυτής της πρόσοψης.

Πρέπει να υπάρχουν εναλλακτικές οδεύσεις σε πλάτος ίσο με το 50% του συνολικού απαιτούμενου πλάτους, που να μη διέρχονται από θέσεις ελέγχου (ταμεία) για να μη δυσχεραίνεται η μαζική διαφυγή.

2.1.5. Κάθε πόρτα κλιμακοστασίου που εκβάλλει στον όροφο εκκένωσης πρέπει ν' ανοίγει προς την κατεύθυνση της όδευσης διαφυγής έστω και εάν εξυπηρετεί λιγότερα από 50 άτομα.

Επιτρέπεται να χρησιμοποιηθούν πόρτες περιστρεφόμενες γύρω από κεντρικό άξονα με τους περιορισμούς της παραγράφου 2.5.4. των Γεν. Διατάξεων.

2.2. Πυροπροστασία.

2.2.1. Τα **δομικά στοιχεία** του περιβλήματος της πυροπροστατευμένης όδευσης διαφυγής (οριζόντιοι διάδρομοι από το σημείο που εξαντλείται το όριο της απροστάτευτης όδευσης και

πυροπροστατευμένα κλιμακοστάσια) πρέπει να έχουν ελάχιστο δείκτη πυραντίστασης σύμφωνα με τον πίνακα Ε.2 αυτού του κεφαλαίου.

2.2.2. Σε κτίρια καταστημάτων με περισσότερους από 3 ορόφους, τα εσωτερικά κλιμακοστάσια που αποτελούν τμήματα πυροπροστατευμένης όδευσης διαφυγής, πρέπει να διαθέτουν σε κάθε όροφο **πυροπροστατευμένο προθάλαμο** (lobby) με πυράντοχες πόρτες 30 λεπτών.

2.2.3. Εξωτερικά κλιμακοστάσια μπορεί να χρησιμοποιηθούν ως πυροπροστατευμένη όδευση διαφυγής (παράγραφος 2.3.3. των Γεν. Διατάξεων) εφόσον πληρούν τις συνθήκες ασφαλείας.

2.2.4. Σε πολυκαταστήματα ή υπεραγορές που καταλαμβάνουν κτίρια υψηλότερα των 15 μέτρων με εμβαδόν ορόφου μεγαλύτερο των 500 τ. μέτρων, επιβάλλεται κλιμακοστάσιο ή ανελκυστήρας για την πρόσβαση των πυροσβεστών (παράγραφοι 2.3.4 και 3.2.18 των Γεν. Διατάξεων).

2.3. Φωτισμός - Σήμανση.

Σε όλα τα καταστήματα πρέπει να υπάρχει φωτισμός των οδεύσεων διαφυγής, **φωτισμός ασφαλείας** και **σήμανση** σύμφωνα με τις παραγράφους 2.6 και 2.7 των Γεν. Διατάξεων.

3. ΔΟΜΙΚΗ ΠΥΡΟΠΡΟΣΤΑΣΙΑ.

3.1. Τα **φέροντα δομικά στοιχεία**, καθώς και τα στοιχεία του περιβλήματος των **πυροδιαμερισμάτων** δεν επιτρέπεται να έχουν δείκτη πυραντίστασης μικρότερο από τον αναφερόμενο στον Πίνακα Ε.2.

ΠΙΝΑΚΑΣ Ε.2

ΕΛΑΧΙΣΤΟΙ ΕΠΙΤΡΕΠΟΜΕΝΟΙ ΔΕΙΚΤΕΣ ΠΥΡΑΝΤΙΣΤΑΣΗΣ			
Αριθμός Ορόφων	Ισόγειο & Όροφοι	Υπόγειο	Εγκατάσταση καταιονητήρων (συντελεστής)***
Μονόροφα < 500 τ. μέτρα > 500 τ. μέτρα	30 λεπτά 60 λεπτά	60 λεπτά 90 λεπτά**	- 0,5
Πολυόροφα < 500 τ. μέτρα* > 500 τ. μέτρα*	60 λεπτά 90 λεπτά	90 λεπτά** 120 λεπτά**	0,5 0,6

* Σε κάθε όροφο.

** Μειώνεται κατά 30 λεπτά για υπόγεια μικρότερα των 250 τ. μέτρων.

*** Συντελεστής μείωσης επιτρεπόμενου δείκτη πυραντίστασης.

3.2. Τα όρια του μέγιστου επιτρεπόμενου **εμβαδού πυροδιαμερίσματος** δίνονται στον Πίνακα Ε.3

ΠΙΝΑΚΑΣ Ε.3

ΜΕΓΙΣΤΟ ΕΜΒΑΔΟ ΠΥΡΟΔΙΑΜΕΡΙΣΜΑΤΟΣ			
Μονόροφα	Πολυόροφα	Υπόγεια	Με καταιονητήρες
2.000 τ. μέτρα	500 τ. μέτρα	500 τ. μέτρα	3.000 τ. μέτρα (μονόροφα) 2.000 τ. μέτρα (πολυόροφα)

3.3. Οι **επικίνδυνοι χώροι**, στους οποίους συμπεριλαμβάνονται οι χώροι αποθήκευσης εύφλεκτων εμπορευμάτων, τα λεβητοστάσια, τα μηχανοστάσια, οι χώροι ηλεκτρομηχανολογικών εγκαταστάσεων (μετασχηματιστές, πίνακες, κ.λ.π.), οι αποθήκες καυσίμων κ.λ.π., πρέπει να αποτελούν αυτοτελή πυροδιαμερίσματα με κατάλληλο εξαερισμό. Τα λεβητοστάσια δεν πρέπει να τοποθετούνται από κάτω ή σε άμεση γειτονία με τις τελικές εξόδους.

4. ΕΝΕΡΓΗΤΙΚΗ ΠΥΡΟΠΡΟΣΤΑΣΙΑ.

4.1. Σε πολυόροφα εμπορικά κτίρια με συνολικό εμβαδόν περισσότερο από 500 τ. μέτρα πρέπει να τοποθετείται **χειροκίνητο ηλεκτρικό σύστημα συναγερμού** σύμφωνα με την παράγραφο 4.2.1. των Γεν. Διατάξεων.

4.2. Αυτόματο σύστημα πυρανίχνευσης τοποθετείται σε κτίρια με συνολικό εμβαδόν περισσότερο των 1.000 τ. μέτρων, εφόσον υπάρχουν χώροι αποθήκευσης εμπορευμάτων, με εμβαδό μεγαλύτερο από 50 τ. μέτρα, μη προσιτοί στο κοινό και δεν υπάρχει νυχτερινή φύλαξη. Το σύστημα αυτό είναι συνδεδεμένο με το χειροκίνητο σύστημα συναγερμού (παράγραφος 4.1. των Γεν. Διατάξεων) και παρέχει αυτόματη ειδοποίηση στην Πυροσβεστική Υπηρεσία.

4.3. Αυτόματο σύστημα καταιονητήρων νερού ή κατάλληλου για την περίπτωση κατασβεστικού υλικού, πρέπει να εγκαθίσταται:

- α) Σε όλα τα κτίρια που έχουν εμβαδόν ορόφου μεγαλύτερο από 1.000 τ. μέτρα.
- β) Σε όλα τα κτίρια με συνολικό εμβαδόν ορόφων μεγαλύτερο από 2.500 τ. μέτρα.
- γ) Σε όλους τους υπόγειους ορόφους με εμβαδό μεγαλύτερο από 250 τ. μέτρα.
- δ) Όταν επιδιώκεται η αύξηση του επιτρεπόμενου εμβαδού πυροδιαμερίσματος.
- ε) Σε επικίνδυνους χώρους (θάλαμοι ηλεκτρομηχανολογικών εγκαταστάσεων, μετασχηματιστών κ.λ.π.).

4.4. Μόνιμο υδροδοτικό πυροσβεστικό δίκτυο (παράγραφος 4.3.2. των Γεν. Διατάξεων), πρέπει να εγκαθίσταται:

- α) Σε κτίρια υψηλότερα των 15 μέτρων.
- β) Σε κτίρια με συνολικό εμβαδό μεγαλύτερο των 1.500 τ. μέτρων, εφόσον δεν υπάρχει αυτόματο σύστημα καταιονητήρων.

4.5. Σε όλα τα κτίρια καταστημάτων πρέπει να τοποθετούνται τουλάχιστον δύο για κάθε **όροφο φορητοί πυροσβεστήρες**, κοντά στις σκάλες και τις εξόδους κινδύνου, σε τέτοιες θέσεις ώστε, κανένα σημείο της κάτοψης να μην απέχει περισσότερο από 15 μέτρα από τον πλησιέστερο πυροσβεστήρα.

5. ΕΙΔΙΚΕΣ ΔΙΑΤΑΞΕΙΣ ΓΙΑ ΤΙΣ ΟΔΕΥΣΕΙΣ ΔΙΑΦΥΓΗΣ ΜΙΚΡΩΝ ΚΑΤΑΣΤΗΜΑΤΩΝ.

Σε καταστήματα που δεν έχουν περισσότερους από έναν όροφο πάνω από το ισόγειο, ούτε περισσότερο από ένα υπόγειο, και κανένας όροφός τους δεν έχει εμβαδό μεγαλύτερο από 250 τ. μέτρα, εφόσον δεν περιλαμβάνουν επικίνδυνους χώρους, ισχύουν για τις οδεύσεις τα ακόλουθα:

5.1. Επιτρέπεται μία μόνο έξοδος κινδύνου δια μέσου πυροπροστατευμένου κλιμακοστασίου, που οδηγεί κατευθείαν σε τελική έξοδο, εφόσον η απόσταση του πιο απομακρυσμένου σημείου του ορόφου από την πυροπροστατευμένη όδευση ή την τελική έξοδο και στο υπόγειο και στο ισόγειο και στον όροφο δεν ξεπερνά τα 12 μέτρα (σχ. Ε.3).

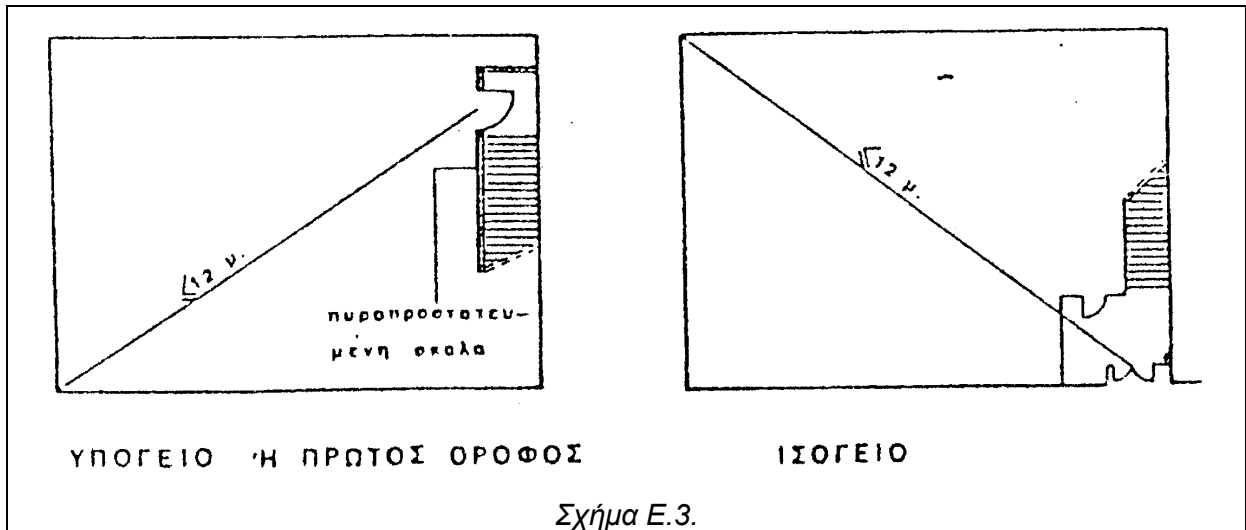

5.2. Για την προηγούμενη περίπτωση, αλλά με **μέγιστο εμβαδόν ορόφου 100 τ. μέτρα**, επιτρέπεται μία μόνο έξοδος κινδύνου δια μέσου και απροστατέυτης σκάλας, εφόσον η απόσταση του πιο απομακρυσμένου σημείου του ορόφου από τη σκάλα ή την τελική έξοδο, δεν ξεπερνά τα 12 μέτρα, και η απόσταση της σκάλας από την τελική έξοδο στο ισόγειο δεν ξεπερνά τα 3 μέτρα (σχ. Ε.4).

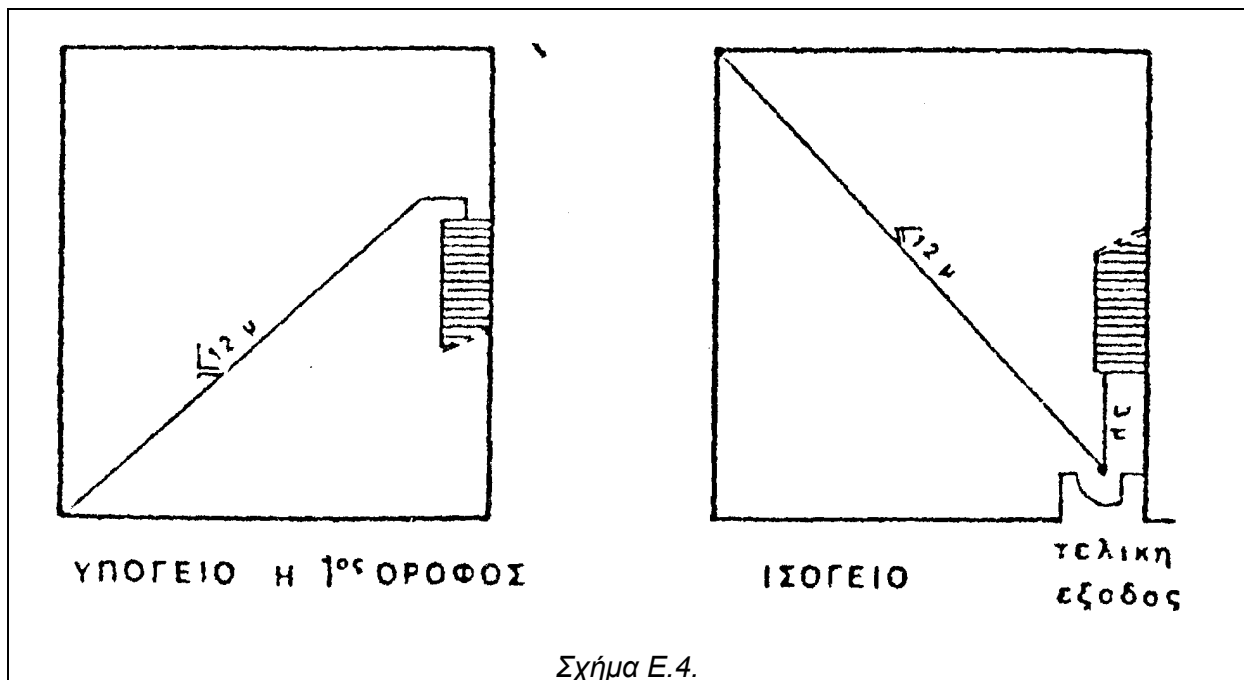

Άρθρο 10

[Όπως αντικαταστάθηκε και τροποποιήθηκε με τις:

α) Υ.Α. 81813/5428/1993 (ΦΕΚ 647 τ. Α')

β) Υ.Α. 54229/2498/1994 (ΦΕΚ 312 τ. Β')]

Χώροι συνάθροισης κοινού

1. ΓΕΝΙΚΑ.

1.1. Στους χώρους συνάθροισης κοινού περιλαμβάνονται τα κτίρια ή τα τμήματα κτιρίων στα οποία συγκεντρώνεται το κοινό για κοινωνικές, οικονομικές, πολιτιστικές, θρησκευτικές, ψυχαγωγικές επιστημονικές και αθλητικές εκδηλώσεις και δραστηριότητες καθώς και για την αναμονή συγκοινωνιακών μέσων. Ταξινομούνται για τις ανάγκες του κανονισμού αυτού στις ακόλουθες κατηγορίες ανάλογα με τη χρήση:

Σ1: Θέατρα, κινηματογράφοι, συνεδριακά κέντρα, αίθουσες διαλέξεων, συναυλιών, δικαστηρίων, αμφιθέατρα και μεγάλες αίθουσες διδασκαλίας, ναοί, κ.λ.π.

Σ2: Χώροι εκθέσεων, μουσεία, χώροι αναμονής συγκοινωνιακών μέσων, χώροι αναμονής θεαμάτων (φουαγιέ), κ.λ.π.

Σ3: Εστιατόρια, ζαχαροπλαστεία, καφενεία, κέντρα διασκεδάσεως, λέσχες, BAR, κ.λ.π.

Σ4: Χώροι αθλητικών εκδηλώσεων.

Οι διατάξεις του άρθρου αυτού έχουν εφαρμογή μόνο σε χώρους συνάθροισης κοινού με πληθυσμό **άνω των 50 ατόμων**.

1.2. Για τους υπαίθριους χώρους συνάθροισης κοινού εφαρμόζονται συμπληρωματικές και τροποποιητικές διατάξεις που αναφέρονται στην παρ. 6 του άρθρου αυτού.

2. ΟΔΕΥΣΕΙΣ ΔΙΑΦΥΓΗΣ.

2.1. Σχεδιασμός.

2.1.1. Υπολογισμός του πληθυσμού.

2.1.1.1. Ο πληθυσμός κάθε χώρου συνάθροισης κοινού υπολογίζεται ως εξής:

i. Χώροι με σταθερές θέσεις.

Όπου υπάρχουν σταθερές θέσεις με:

α) ατομικά καθίσματα, είναι ίσος με τον αριθμό καθισμάτων.

β) συνεχή καθίσματα (πάγκους, κερκίδες, κ.λ.π.) υπολογίζεται με βάση την αναλογία 1 άτομο / 0,45 μ. μήκους καθίσματος.

ii. Χώροι χωρίς σταθερές θέσεις.

Όπου δεν υπάρχουν σταθερές θέσεις και έχουμε συνάθροιση κοινού όπως:

«Κοινό σε αμφιθέατρο, σε χώρο συναυλιών - διαλέξεων - διδασκαλίας, συνεδρίασης δικαστηρίου, σε θέατρο, κινηματογράφο, θεατές σε χώρους αθλητικών εκδηλώσεων, κοινό σε ναούς, σε κέντρα διασκεδάσεων, BAR και σε συναφείς με τα προηγούμενα συναθροίσεις, υπολογίζεται 1 άτομο / 0,50 τ. μ. εμβαδού δαπέδου».

«κοινό σε εστιατόρια, καφενεία, ζαχαροπλαστεία, λέσχες, σε αίθουσες συνεδριάσεων, σε μουσεία, βιβλιοθήκες, μόνιμα εκθεσιακά κέντρα, αποδυτήρια και σε συναφείς με τα προηγούμενα συναθροίσεις, υπολογίζεται 1 άτομο / 1,10 μ² εμβαδού δαπέδου.

- κοινό σε χώρους αναμονής συγκοινωνιακών μέσων, προσωρινών εκθέσεων και σε χώρους πιθανής συνάθροισης ορθίων ατόμων, υπολογίζεται 1 άτομο / 0,30 μ² εμβαδού δαπέδου.

- αθλουμένους σε χώρους άσκησης και αθλοπαιδιών, όπως σε αγωνιστικούς χώρους γυμναστηρίων, σε αίθουσες γυμναστικής κ.λ.π., υπολογίζεται 1 άτομο / 5 μ² εμβαδού δαπέδου.

- αθλουμένους σε αίθουσες δεξαμενών και κολυμβητηρίων, υπολογίζεται 1 άτομο / 5 μ² επιφάνειας νερού.

- Για τον υπολογισμό των παραπάνω εμβαδών, (περιπτώσεις i και ii) λαμβάνονται υπόψη μόνο οι επιφάνειες των δαπέδων των χώρων που προορίζονται για την εκάστοτε δραστηριότητα (περιλαμβάνονται και οι διάδρομοι κυκλοφορίας που βρίσκονται μέσα σε αυτούς)».

2.1.1.2. Κατά τον υπολογισμό του πληθυσμού ενός χώρου συνάθροισης κοινού πρέπει να λαμβάνονται υπόψη και τα παρακάτω:

α) Ένας χώρος συνάθροισης κοινού μπορεί να έχει μια αποκλειστική δραστηριότητα ή να προσφέρεται για πολλαπλές μη ταυτόχρονες δραστηριότητες π.χ. αγωνιστικός χώρος αθλητικής εγκατάστασης.

β) Ένας χώρος συνάθροισης κοινού μπορεί κατά τη λειτουργία του να έχει διαφορετικές πυκνότητες συγκέντρωσης του κοινού κατά περιοχές του π.χ. περιοχή με βάσεις σταθερές και περιοχή χωρίς σταθερές θέσεις.

γ) Ένας ενιαίος χώρος μπορεί να έχει περιοχές με διαφορετικές δραστηριότητες συνάθροισης κοινού ταυτόχρονα π.χ. αίθουσα αεροδρομίου, αθλητική αίθουσα.

Για την περίπτωση α ως πληθυσμός του χώρου θεωρείται αυτός της δυσμενέστερης δραστηριότητας. Για τις περιπτώσεις β και γ πληθυσμός του χώρου θεωρείται το άθροισμα των επί μέρους συναθροίσεων.

2.1.1.3. Σε περιοχές χώρου συνάθροισης κοινού όπου δεν καθορίζεται από τη μελέτη η χρήση τους, ο πληθυσμός θα υπολογίζεται με την αναλογία 1 άτομο / 0,30 τ. μ. εμβαδού δαπέδου τους. Εξαιρούνται οι περιοχές όπου σαφώς οριοθετούνται για την κυκλοφορία του κοινού με σταθερά στοιχεία.

2.1.1.4. Στις περιπτώσεις που από άλλες διατάξεις προκύπτει σ' ένα χώρο συνάθροισης μεγαλύτερος αριθμός ατόμων από τον αριθμό που προκύπτει από τις προηγούμενες παραγράφους, ο μεγαλύτερος αυτός αριθμός ατόμων ισχύει ως πληθυσμός.

2.1.1.5. Σε θέατρα, κινηματογράφους, κέντρα διασκέδασης και συναφείς χώρους συνάθροισης κοινού όπου εισέρχονται άτομα στο κτίριο σε χρόνο που δεν υπάρχουν διαθέσιμες θέσεις γι αυτά αλλά τους επιτρέπεται να περιμένουν σε προθαλάμους ή άλλους χώρους αναμονής μέχρι να υπάρξουν θέσεις πρέπει να τηρούνται τα ακόλουθα:

α) Ο πληθυσμός του χώρου αναμονής υπολογίζεται 1 άτομο / 0,30 τ. μ. εμβαδού δαπέδου (χρήση αναμονή ορθίων ατόμων).

β) Ο πληθυσμός αυτός του χώρου αναμονής αθροίζεται στον πληθυσμό της αίθουσας συνάθροισης ώστε να προκύψει ο συνολικός πληθυσμός του συγκροτήματος.

γ) Θα υπάρχει πρόνοια για τις οδεύσεις διαφυγής και τις εξόδους όπως αναφέρεται σε επόμενες παραγράφους.

2.1.2. Παροχή οδεύσεων.

Η παροχή οδεύσεων διαφυγής ανά μονάδα πλάτους (0,60 μ.) καθορίζεται σε:

α) 100 άτομα για τις οριζόντιες οδεύσεις (διάδρομο, πόρτες).

β) 60 άτομα για τις κατακόρυφες οδεύσεις (σκάλες, ράμπες).

2.1.3. Αριθμός και πλάτη εξόδων.

Από κάθε σημείο χώρου συνάθροισης κοινού πρέπει να εξασφαλίζεται διαφυγή προς δύο τουλάχιστον εξόδους με διαφορετική όδευση προς κάθε μία. Οι οδεύσεις αυτές επιτρέπεται να έχουν τα πρώτα 30 μέτρα μήκους κοινά.

«Όταν ο χώρος διαιρείται σε δύο μέρη ή κατανέμεται σε δύο επίπεδα με διαφορά στάθμης τουλάχιστον 1,10 μ., θα πρέπει να υπάρχει τουλάχιστον μία ξεχωριστή έξοδος για κάθε τμήμα».

Οι έξοδοι πρέπει να είναι απομακρυσμένες μεταξύ τους και σε τέτοια διάταξη ώστε να ελαχιστοποιείται η πιθανότητα να φραχθούν συγχρόνως οι οδεύσεις προς περισσότερες από μία εξόδους σε περίπτωση μιας εστίας πυρκαγιάς.

Σχετικά με τους χώρους αναμονής της παρ. 2.1.1.5 του παρόντος άρθρου πρέπει να λαμβάνεται μέριμνα ώστε η αναμονή του κοινού να περιορίζεται σε περιοχές τέτοιες που δεν θα παρενοχλούν ή εμποδίζουν τις οδεύσεις και εξόδους και δεν θα καταλαμβάνουν το απαιτούμενο πλάτος τους.

Ο αριθμός και τα ελάχιστα πλάτη εξόδων κινδύνου δίνονται στον παρακάτω πίνακα ΣΤ1.

Πίνακας ΣΤ1

Πληθυσμός (άτομα)	Ελάχιστος Αριθμός εξόδων κινδύνου	Ελάχιστο πλάτος κάθε εξόδου
Μέχρι 150	2	0,90 μ.
151 - 300	2	Μία 1,80 & η άλλη 0,90 μ.
301 - 600	2	1,80 μ.
601 -900	3	1,80 μ.

Για κάθε 300 άτομα επιπλέον προστίθεται μία τουλάχιστον έξοδος με ελάχιστο πλάτος 1,80 μ.

Το απαιτούμενο πλάτος κάθε εξόδου κινδύνου υπολογίζεται με βάση τον αριθμό των ατόμων που διέρχονται από αυτήν και δεν είναι μικρότερο από το ελάχιστο πλάτος που αναφέρεται στον πίνακα ΣΤ1.

2.1.4. Μήκος οδεύσεων.

Το μέγιστο μήκος πραγματικής απροστατευτής όδευσης διαφυγής δεν πρέπει να ξεπερνά τα 45 μ. Επιτρέπεται αύξηση μέχρι τα 60 μ. Εφόσον οι χώροι από τους οποίους διέρχεται προστατεύονται από αυτόματο σύστημα πυρόσβεσης.

Σύμφωνα με τις γενικές διατάξεις αρκεί μόνο η μία από τις οδεύσεις να πληρεί το μέγιστο όριο μήκους της πραγματικής απόστασης.

2.1.5. Απαιτήσεις για χώρους με σταθερές θέσεις.

2.1.5.1. Σε χώρους συνάθροισης κοινού με σταθερές θέσεις ισχύουν επιπλέον τα εξής:

Ι. Σειρές καθισμάτων που περικλείονται από δύο διαμήκεις διαδρόμους δεν πρέπει να περιλαμβάνουν περισσότερα από 16 καθίσματα. Όταν έχουν πρόσβαση μόνο προς ένα διαμήκη διάδρομο το όριο είναι 8 καθίσματα εφόσον η ελεύθερη οριζόντια απόσταση (I) μεταξύ των καθισμάτων διαδοχικών σειρών μετρούμενη σε μη αναδιπλωμένα καθίσματα είναι μεταξύ 0,30 μ. (ελάχιστη επιτρεπτή και 0,35 μ. (βλπ. σχ. ΣΤ1)

ii. Όταν η ελεύθερη οριζόντια απόσταση (l) μεταξύ των καθισμάτων είναι από 0,35 μ. και άνω, τότε επιτρέπονται μέχρι 12 και 24 καθίσματα σε κάθε σειρά με πρόσβαση προς ένα δύο διαμήκεις διαδρόμους αντίστοιχα.

iii. Κατ' εξαίρεση δεν υπάρχει περιορισμός στον αριθμό καθισμάτων κάθε σειράς αν ισχύουν οι παρακάτω προϋποθέσεις:

α) Το μήκος όδευσης διαφυγής από κάθε κάθισμα μέχρι μία τουλάχιστον έξοδο κινδύνου δεν υπερβαίνει τα 15 μέτρα.

β) Στο τέλος κάθε σειράς καθισμάτων υπάρχουν διαμήκεις διάδρομοι ή έξοδοι κινδύνου. Οι διαμήκεις αυτοί διάδρομοι πρέπει να οδηγούν σε κατεύθυνση αντίθετη από τον χώρο που βρίσκεται η σκηνή ή τμήμα του χώρου στο οποίο επικεντρώνεται το ενδιαφέρον των θεατών.

γ) Η ελεύθερη οριζόντια απόσταση (l) μεταξύ των καθισμάτων είναι υποχρεωτικά 0,40 μ. έως 0,50 μ.

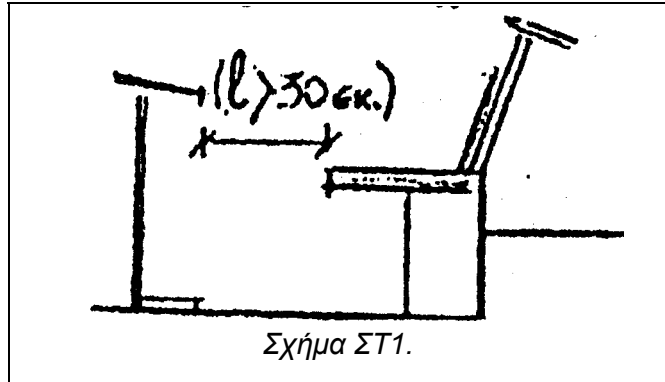

2.1.5.2. Ειδικά σε χώρους με σταθερές θέσεις οι οποίες είναι διαμορφωμένες σε διαδοχικούς αναβαθμούς του δαπέδου με ελάχιστη υψομετρική διαφορά 0,35 μ. και χρησιμοποιούνται είτε απ' ευθείας για καθίσματα (κερκίδες αθλητικών χώρων, θεάτρων κ.λπ.) είτε για την τοποθέτηση άλλων καθισμάτων πάνω σ' αυτούς ισχύουν τα εξής:

i. Το πλάτος του αναβαθμού πρέπει να είναι τουλάχιστον 0,85 μ.

ii. Σε αναβαθμούς με σταθερά καθίσματα τοποθετημένα επάνω τους η ελεύθερη απόσταση (l) μεταξύ των καθισμάτων διαδοχικών σειρών μετρούμενη σε μη αναδιπλωμένα καθίσματα, πρέπει να είναι τουλάχιστον 0,30 μ. Όταν το (l) είναι μεταξύ 0,30 και 0,35 μ. τότε σε κάθε σειρά επιτρέπονται μέχρι 8 καθίσματα από την κάθε πλευρά διαμήκους διαδρόμου.

Όταν το (l) είναι από 0,35 μ. και άνω επιτρέπονται μέχρι 12 καθίσματα. (Το (l) μετράται σε μη αναδιπλωμένα καθίσματα βλπ σχ. ΣΤ1).

iii. Όταν χρησιμοποιούνται απ' ευθείας οι αναβαθμοί χωρίς να στερεώνονται επάνω τους καθίσματα, τότε επιτρέπονται σε κάθε σειρά μέχρι 12 θέσεις από την κάθε πλευρά διαμήκους διαδρόμου.

2.1.5.3. Γενικώς στους χώρους συνάθροισης κοινού με σταθερές θέσεις τα πλάτη των διαμήκων και εγκαρσίων διαδρόμων υπολογίζονται έτσι ώστε να εξυπηρετούν την παροχή του πληθυσμού κατά την διαφυγή. Το ελάχιστο πλάτος του διαδρόμου που εξυπηρετεί λιγότερες από 60 θέσεις ορίζεται σε 0,90 μ. Για περισσότερες από 60 θέσεις το ελάχιστο πλάτος καθορίζεται σε 1,00 μ. όταν οι θέσεις βρίσκονται στη μία πλευρά του διαδρόμου και σε 1,10 μ. όταν οι θέσεις βρίσκονται και από τις δύο πλευρές του διαδρόμου.

Σε χώρους με διαδοχικούς αναβαθμούς το ελάχιστο πλάτος του διαδρόμου ορίζεται σε 1,10 μ. Διάδρομοι με κλίση μικρότερη του 1:8 διαμορφώνονται σε ράμπες ενώ με μεγαλύτερη κλίση διαμορφώνονται σε σκάλες.

Σε διαμήκεις ή εγκάρσιους διαδρόμους απαγορεύεται το μήκος των αδιεξόδων να είναι μεγαλύτερο από 12 μ.

2.1.6. Πλάτος τελικών εξόδων.

Το πλάτος των τελικών εξόδων καθορίζεται σύμφωνα με τις διατάξεις του τελευταίου εδαφίου της παρ. 2.1.1. του άρθρου 2 όπως αντικαταστάθηκε με την παρ. Β της παρούσας απόφασης.

Ο αριθμός των απαιτούμενων πυροπροστατευμένων οδεύσεων διαφυγής δεν πρέπει να μειώνεται μέχρι τις τελικές εξόδους.

2.2. Πυροπροστασία.

Τα δομικά στοιχεία του περιβλήματος της πυροπροστατευμένης όδευσης διαφυγής - πυροπροστατευμένοι προθάλαμοι κλιμακοστάσια και διάδρομοι που αρχίζουν όταν εξαντλείται το όριο της απόστασης για το απροστάτευτο τμήμα - πρέπει να έχουν δείκτη πυραντίστασης σύμφωνα με τις απαιτήσεις του πίνακα ΣΤ2 (παρ. 3.1.).

Σε κτίρια που περιλαμβάνουν χώρους συνάθροισης κοινού το δάπεδο των οποίων βρίσκεται σε στάθμη υψηλότερη των 15 μέτρων πρέπει να προβλέπεται ή κλιμακοστάσιο (παρ. 2.3.4. του άρθρου 2) ή ανελκυστήρας (παρ. 3.2.18 του άρθρου 3) για την πρόσβαση των πυροσβεστών.

2.3. Φωτισμός - σήμανση.

Όλοι οι χώροι συνάθροισης κοινού και οι οδεύσεις διαφυγής πρέπει να είναι εφοδιασμένοι με σύστημα φωτισμού ασφαλείας, σύμφωνα με την παρ. 2.6 του άρθρου 2 του παρόντος.

Σε αίθουσες όπου γίνονται παραστάσεις ή προβολές ο φωτισμός των δαπέδων των οδεύσεων διαφυγής επιτρέπεται να ελαττώνεται μέχρι την τιμή των 2 lux κατά τη διάρκεια των παραστάσεων.

Πρέπει να γίνεται σήμανση των οδεύσεων διαφυγής σύμφωνα με την παρ. 2.7 του άρθρου 2 του παρόντος.

3. ΔΟΜΙΚΗ ΠΥΡΟΠΡΟΣΤΑΣΙΑ

3.1. Τα φέροντα δομικά στοιχεία καθώς και τα δομικά στοιχεία που διαχωρίζουν τα πυροδιαμερίσματα, δεν επιτρέπεται να έχουν δείκτη πυραντίστασης μικρότερο από τον αναφερόμενο στον πίνακα ΣΤ2.

Δεν υπάρχει απαίτηση δείκτη πυραντίστασης για τις μη βατές οροφές (όπου είναι δυνατή η ανάβαση μόνο για επισκευή ή συντήρηση) αρκεί τα υλικά που συνθέτουν τον φέροντα οργανισμό τους να είναι περιορισμένης καυστότητας.

Πίνακας ΣΤ2

Ελάχιστοι επιτρεπόμενοι δείκτες πυραντίστασης				
Κατηγορία	Μονόροφα	Πολυόροφα (2)	Υπόγεια	Εγκατάσταση καταιονητήρων ⁽³⁾ (συντελεστής)
Σ1 - Σ2	30 λεπτά	60 λεπτά	90 λεπτά ⁽¹⁾	0,5
Σ3	60 λεπτά	90 λεπτά	90 λεπτά ⁽¹⁾	0,5
Σ4	30 λεπτά	30 λεπτά	60 λεπτά	-

(1) Μειώνεται σε 60 λεπτά για υπόγεια με εμβαδόν μικρότερο από 150 τ. μέτρα.

(2) Οι εξώστες των αιθουσών υπολογίζονται ως όροφοι.

(3) Συντελεστής μείωσης του δείκτη για κάθε περίπτωση.

3.2. Χώρος συνάθροισης κοινού ο οποίος βρίσκεται σε ισόγειο μονόροφο κτίριο ή σε ισόγειο μονόροφο τμήμα κτιρίου δεν απαιτείται να υποδιαιρείται σε επί μέρους πυροδιαμερίσματα. Το ίδιο ισχύει και αν ακόμα υπάρχουν επάλληλες κερκίδες ή εξώστες ανοικτοί στο χώρο αυτό. Επίσης το ίδιο ισχύει και αν ακόμα υπάρχει ένας υπόγειος όροφος εφόσον όμως αυτός απαιτείται για τη λειτουργία του χώρου συνάθροισης κοινού και δεν είναι υψηλού βαθμού κινδύνου από τη φύση των περιεχομένων του κατά την έννοια της παρ. 1.2.3 του άρθρου 1 του παρόντος και διαχωρίζεται από το ισόγειο με κατασκευή που έχει δείκτη πυραντίστασης τουλάχιστον 90 λεπτών.

Σε όλες τις υπόλοιπες περιπτώσεις ορίζεται μέγιστος επιτρεπόμενος όγκος πυροδιαμερίσματος 7.000 κυβικά μέτρα.

Η εγκατάσταση καταιονητήρων συνεπάγεται την αύξηση του μεγίστου επιτρεπόμενου όγκου πυροδιαμερίσματος από 7.000 σε 10.500 κυβικά μέτρα εκτός των περιπτώσεων γ και δ της παρ. 4.3. του παρόντος άρθρου.

3.3. Για δευτερεύοντες ή βοηθητικούς χώρους που εξυπηρετούν τους χώρους συνάθροισης κοινού π.χ. μηχανοστάσια, λεβητοστάσια, υποσταθμούς, ξυλουργεία, εργαστήρια χρωμάτων, πλυντήρια, μαγειρεία, θαλάμους μεγάλων μετασχηματιστών, πινάκων φωτισμού κ.λπ. εφόσον εμπίπτουν στην κατηγορία των επικίνδυνων χώρων σύμφωνα με τις διατάξεις της παρ. 1.2.3 του άρθρου 1 εφαρμόζονται οι διατάξεις της παρ. 1.2.3 του άρθρου 1 καθώς και της παρ. 3.2.5 του άρθρου 3 του παρόντος.

Όλοι οι επικίνδυνοι χώροι πρέπει να διαθέτουν κατάλληλα ανοίγματα εξαερισμού και να μη τοποθετούνται από κάτω ή σε άμεση γειτονία με τις τελικές εξόδους.

3.4. Για τα εσωτερικά τελειώματα ισχύει η παρ. 3.2.16 του άρθρου 3 του παρόντος με την παρακάτω διαφοροποίηση:

Αίθουσες μικρότερες των 30 τ. μ. μπορεί να έχουν εσωτερικά τελειώματα στους τοίχους και τις οροφές μέχρι και κατηγορίας 3.

3.5. Σε περίπτωση χώρων συνάθροισης κοινού πολλαπλών χρήσεων λαμβάνονται οι δείκτες και τα μεγέθη των παρ. 3.1., 3.2. και 3.4. που αντιστοιχούν στη δυσμενέστερη χρήση.

4. ΕΝΕΡΓΗΤΙΚΗ ΠΥΡΟΠΡΟΣΤΑΣΙΑ

4.1. Σε όλους τους χώρους συνάθροισης κοινού που ανήκουν στις κατηγορίες Σ1, Σ2, Σ4 και έχουν πληθυσμό πάνω από 300 άτομα πρέπει να εγκαθίσταται **χειροκίνητο ηλεκτρικό σύστημα συναγερμού** σύμφωνα με την παρ. 4.2.1. του άρθρου 4 του παρόντος.

Η ίδια απαίτηση ισχύει και για χώρους συνάθροισης κοινού της κατηγορίας Σ3 με πληθυσμό πάνω από 200 άτομα. Το σύστημα συναγερμού έχει ως σκοπό την έγκαιρη προειδοποίηση των εργαζομένων στο χώρο και των ατόμων που συμπράττουν στην εκδήλωση. Το κοινό ειδοποιείται μετά την επιβεβαίωση του συμβάντος.

Όπου απαιτείται για την καλύτερη προστασία του κοινού και πάντως σε αίθουσες κινηματοθεάτρων και αίθουσες με πληθυσμό πάνω από 1.500 άτομα πρέπει να εγκαθίσταται μεγαφωνικό σύστημα και να προβλέπεται η δυνατότητα ειδοποίησης της Πυροσβεστικής Υπηρεσίας από ένα ορισμένο σημείο, οποιαδήποτε στιγμή και με άμεσο τρόπο.

4.2. Στους επικίνδυνους χώρους καθώς και σε κτίρια ή τμήματα κτιρίων υψηλού βαθμού κινδύνου τοποθετείται **αυτόματο σύστημα πυρανίχνευσης** σύμφωνα με την παρ. 4.1. του άρθρου 4 του παρόντος.

4.3. Αυτόματο σύστημα πυρόσβεσης πρέπει να εγκαθίσταται:

α) Στους χώρους της παρ. 4.2. σε συνδυασμό με το σύστημα πυρανίχνευσης όπου απαιτείται.

β) Στη σκηνή και τους βοηθητικούς χώρους των θεάτρων όπως προβλέπεται στην παρ. 5.1.

γ) Στους χώρους συνάθροισης κοινού που βρίσκονται κάτω από τον κατώτερο όροφο εκκένωσης.

δ) Στους χώρους συνάθροισης κοινού των οποίων το δάπεδο βρίσκεται σε ύψος μεγαλύτερο των 23 μέτρων από τη στάθμη πρόσβασης πυροσβεστικού οχήματος.

Όπου εγκαθίσταται αυτόματο σύστημα καταιόνησης με νερό το ειδικό υδραυλικό δίκτυο και καταιονητήρων εφόσον εξυπηρετεί μέχρι έξι κεφαλές καταιονητήρων για κάποιο απομονωμένο χώρο, επιτρέπεται κατ' εξαίρεση των απαιτήσεων της παρ. 4.3.1 του άρθρου 4 του παρόντος να συνδεθεί απευθείας με το εσωτερικό υδραυλικό δίκτυο νερού του κτιρίου, εφόσον αυτό έχει τη δυνατότητα να παρέχει έξι λίτρα νερού ανά πρώτο λεπτό και ανά τετραγωνικό μέτρο σε ολόκληρη την επιφάνεια του προστατευόμενου χώρου και την απαιτούμενη πίεση για τη σωστή λειτουργία των καταιονητήρων.

Μεταξύ του ειδικού υδραυλικού δικτύου αυτών των καταιονητήρων και του εσωτερικού υδραυλικού δικτύου νερού του κτιρίου πρέπει να παρεμβάλλεται βάννα με ασφαλιστικό μηχανισμό που την κλειδώνει στην ανοιχτή θέση.

4.4. Αυτόματο σύστημα κατάσβεσης τοπικής εφαρμογής **διοξειδίου του άνθρακα**, ξηρής σκόνης ή άλλου κατάλληλου εγκεκριμένου κατασβεστικού υλικού πρέπει να τοποθετείται σε κάθε είδους μαγειρεία. Το σύστημα πρέπει να προστατεύει το χώρο πάνω από τις εστίες και μέσα στον καπναγωγό μετά από τα φίλτρα.

4.5. Μόνιμο υδροδοτικό πυροσβεστικό δίκτυο σύμφωνα με την παρ. 4.3.2. του άρθρου 4 του παρόντος πρέπει να εγκαθίσταται:

α) Σε χώρους συνάθροισης κοινού με πληθυσμό περισσότερο από 250 άτομα.

β) Σε χώρους όπου η στάθμη δαπέδου βρίσκεται ψηλότερα από 20 μέτρα.

γ) Σε χώρους όπου είναι αντικειμενικά δύσκολη η προσέγγιση από το εξωτερικό του κτιρίου με εύκαμπτους σωλήνες.

δ) Στη σκηνή των Θεάτρων όπως προβλέπεται στην παρ. 5.1.

Σε χώρους με πληθυσμό λιγότερο από 250 άτομα πρέπει να τοποθετείται κρουνός με εύκαμπτο σωλήνα διαμέτρου 19 χιλ. με κατάλληλο ακροφύσιο, συνδεδεμένος με το δίκτυο ύδρευσης.

4.6. Σε όλους τους χώρους συνάθροισης κοινού πρέπει να τοποθετούνται δύο τουλάχιστον **φορητοί πυροσβεστήρες** κοντά στις σκάλες και τις εξόδους κινδύνου, σε θέσεις όπου κανένα σημείο της κάτοψης να μην απέχει περισσότερο από 15 μέτρα από τον πλησιέστερο πυροσβεστήρα.

5. ΕΙΔΙΚΕΣ ΓΙΑ ΘΕΑΤΡΑ ΚΑΙ ΚΙΝΗΜΑΤΟΓΡΑΦΟΥΣ

5.1. Σκηνή Θεάτρου.

5.1.1. Κάθε θεατρική σκηνή εφοδιασμένη με αναρτημένο εξώστη ή διάδρομο εσχάρα ανάρτησης ή ικριώματα για κινητές σκηνογραφίες και κάθε σκηνή κλειστού τύπου με επιφάνεια δαπέδου πάνω από 60 τ.μ. πρέπει να διαθέτει αυτόματο σύστημα καταιόνησης με νερό σύμφωνα με την παρ. 4.3. του άρθρου 4 του παρόντος. Οι καταιονητήρες

τοποθετούνται κάτω από την οροφή, κάτω από την εσχάρα ανάρτησης στο υποσκήνιο τους βοηθητικούς χώρους, τα καμαρίνια, τις αποθήκες και τα εργαστήρια που η χρήση τους είναι συνυφασμένη με τη λειτουργία της σκηνής. Καταιονητήρες πρέπει να τοποθετούνται κατά την περίμετρο όλων των ανοιγμάτων που αφήνονται στο πάτωμα της σκηνής.

5.1.2. Σε σκηνές με επιφάνεια δαπέδου μεγαλύτερη των 60 τ.μ. πρέπει να προβλέπονται ανοίγματα εξαερισμού με επιφάνεια τουλάχιστον 5% αυτής του δαπέδου της σκηνής. Το σύστημα αυτό του εξαερισμού πρέπει να λειτουργεί με χειροκίνητα μέσα αλλά συγχρόνως και με αυτόματο μηχανισμό ενεργοποιούμενο από τη θερμότητα και τον καπνό. Όπου υπάρχει εγκατάσταση μηχανικού εξαερισμού η παραπάνω απαίτηση του φυσικού εξαερισμού θα πρέπει να πραγματοποιείται χωρίς τη λειτουργία των μηχανημάτων.

5.1.3. Στο άνοιγμα κάθε σκηνής όπως αυτή περιγράφεται στην παρ. 5.1.1. με επιφάνεια δαπέδου πάνω από 100 τ.μ. πρέπει να προβλέπεται πυράντοχο παραπέτασμα. Το παραπέτασμα κατασκευάζεται και εγκαθίσταται κατά τρόπο που όταν κλείσει να διακόπτει την διέλευση θερμών αερίων, φλογών, και καπνού και να εμποδίζει την προσβολή του χώρου των θεατών επί χρονικό διάστημα πέντε λεπτών, από ακτινοβολία που προέρχεται από πυρκαγιά στη σκηνή.

Το παραπέτασμα πρέπει να κλείνει αυτόματα.

5.1.4. Αντί των προβλεπομένων στην ανωτέρω παράγραφο επιτρέπεται να εφαρμοσθούν συγχρόνως όλα τα παρακάτω:

α) Ένα παραπέτασμα από άκαυστο αδιαφώτιστο ύφασμα με διάταξη αυτόματου κλεισίματος.

β) Ένα αυτόματο σύστημα ψεκαστήρων νερού στις δύο πλευρές του παραπετάσματος. Το παραπέτασμα πρέπει να διατηρείται τελείως βρεγμένο σε όλη την επιφάνειά του επί 30 λεπτά. Η παροχή νερού ελέγχεται από βαλβίδα κατάλληλου τύπου.

γ) Το παραπέτασμα, οι ψεκαστήρες του παραπετάσματος, οι καταιονητήρες της σκηνής και τα ανοίγματα εξαερισμού πρέπει να μπαίνουν αυτόματα σε λειτουργία σε περίπτωση πυρκαγιάς, με εντολή από θερμικούς / θερμοδιαφορικούς πυρανιχνευτές. Οι πυρανιχνευτές τοποθετούνται σε διάταξη με μέγιστη απόσταση μεταξύ του 3 μέτρα και καλύπτουν πλήρως την περιοχή που καλύπτεται με καταιονητήρες.

δ) Τα συστήματα προστασίας πρέπει να ενεργοποιούνται και χειροκίνητα μέσω χειριστηρίου στον σταθμό ελέγχου πυρκαγιάς (παρ. 5.1.5).

ε) Όταν ενεργοποιείται η βαλβίδα ελέγχου των καταιονητήρων ή ψεκαστήρων πρέπει να δίδεται σήμα στο σταθμό ελέγχου πυρκαγιάς και να μπαίνει αυτόματα σε λειτουργία το σύστημα του εξαερισμού και να κλείνει το παραπέτασμα.

5.1.5. Σε χώρο μέσα ή δίπλα από την σκηνή εγκαθίσταται ένας σταθμός ελέγχου πυρκαγιάς που περιέχει:

α) Φώτα ένδειξης του φωτισμού ασφαλείας και των δικτύων παροχής ενέργειας.

β) Χειροκίνητους διακόπτες για τη λειτουργία των ψεκαστήρων του παραπετάσματος και του εξαερισμού.

γ) Τα όργανα ελέγχου του συστήματος καταιονητήρων (παρ. 4.3.1. του άρθρου 4 του παρόντος).

δ) Δύο συστήματα συναγερμού ένα για τους χώρους της σκηνής και ένα για το κοινό.

5.1.6. Ο χώρος χειρισμού και ελέγχου των ηλεκτρομηχανολογικών εγκαταστάσεων της σκηνής πρέπει να αποτελεί πυροδιαμέρισμα με δείκτη πυραντίστασης αντίστοιχο του απαιτούμενου για τον όροφο του κτιρίου.

Απαγορεύεται εκεί να εγκαθίστανται οι πίνακες του κυρίως φωτισμού και του φωτισμού ασφαλείας των υπόλοιπων χώρων του θεάτρου.

5.1.7. Τα ανοίγματα επικοινωνίας με την σκηνή πρέπει να είναι πυράντοχα (30 λεπτών) και αυτοκλειόμενα. Εργαστήρια και χώροι αποθήκευσης ευφλέκτων υλικών δεν επιτρέπεται να επικοινωνούν με τη σκηνή.

5.1.8. Σε κάθε σκηνή πρέπει να υπάρχουν δύο πυροσβεστικές φωλιές εγκατεστημένες μία σε κάθε πλευρά. Πρέπει επίσης να υπάρχουν φορητοί πυροσβεστήρες κατά προτίμηση βάρους 6 χιλιογρ. (με αναλογία ένας για 60 τ.μ. δαπέδου).

5.1.9. Σε σκηνές με επιφάνεια δαπέδου μικρότερη των 60 τ.μ. δεν είναι υποχρεωτικές οι παραπάνω απαιτήσεις. Πρέπει μόνο να υπάρχουν τουλάχιστον δύο πυροσβεστήρες βάρους 6 χιλιογράμμων.

5.1.10. Στη σκηνή προβλέπονται δύο τουλάχιστον έξοδοι κινδύνου. Το ίδιο ισχύει και για τους βοηθητικούς χώρους της σκηνής καθώς και το υποσκήνιο, του οποίου η μία έξοδος πρέπει να είναι ανεξάρτητη από τη σκηνή. Η μέγιστη πραγματική απόσταση απροστάτευτης όδευσης γι' αυτούς τους χώρους είναι 22 μέτρα. Από κει και πέρα η όδευσης διαφυγής πρέπει να είναι πυροπροστατευμένη.

5.2. Θάλαμοι προβολής ταινιών.

5.2.1. Για προβολές παλαιών ταινιών από νιτρική κυτταρίνη ισχύουν τα άρθρα 66 έως 81 και 88, 89, 91 του Β.Δ. 15/17 Μαΐου 1956 «Περί Κανονισμού θεάτρων, κινηματογράφων κ.λ.π.».

5.2.2. Για σύγχρονες κινηματογραφικές ταινίες ασφαλείας, οι συσκευές προβολής τοποθετούνται σε ειδικούς θαλάμους προβολής, οι οποίοι στην είσοδο έχουν την επιγραφή «ΘΑΛΑΜΟΙ ΠΡΟΒΟΛΗΣ ΜΟΝΟ ΓΙΑ ΣΥΓΧΡΟΝΕΣ ΤΑΙΝΙΕΣ ΑΣΦΑΛΕΙΑΣ». Οι θάλαμοι αυτοί πρέπει να εκπληρούν τις παρακάτω προϋποθέσεις:

α) Να αποτελούν αυτοτελές πυροδιαμέρισμα με δείκτη πυραντίστασης, αντίστοιχο του ορόφου του κτιρίου που βρίσκονται.

β) Να διαθέτουν επαρκή εξαερισμό με παροχή αέρα από δύο τουλάχιστον αγωγούς προσαγωγής και ένα τουλάχιστον στόμιο απαγωγής. Το σύστημα πρέπει να εξασφαλίζει ανανέωση του αέρα μέσα στο θάλαμο ανά 3 λεπτά. Ο εκβαλλόμενος αέρας πρέπει να καταλήγει έξω από το κτίριο, ώστε να μην μπορεί να ανακυκλοφορήσει με το σύστημα προσαγωγής.

γ) Σε κάθε συσκευή προβολής πρέπει να προβλέπεται αγωγός απαγωγής αέρα από κάθε λαμπτήρα, που θα εκβάλλεται έξω από το κτίριο. Η ικανότητα απαγωγής κυμαίνεται από 6 - 8,5 κ.μ. ανά λεπτό, ανάλογα με το είδος της συσκευής προβολής, ώστε η θερμοκρασία του περιβλήματος του λαμπτήρα σε λειτουργία, να μην υπερβαίνει σε καμία περίπτωση τους 55° C.

6. ΥΠΑΙΘΡΙΟΙ (μη στεγασμένοι) ΧΩΡΟΙ ΣΥΝΑΘΡΟΙΣΗΣ ΚΟΙΝΟΥ.

6.1. Έκταση.

Οι παρακάτω διατάξεις συμπληρώνουν και τροποποιούν ορισμένες διατάξεις των παρ.1 έως και 5 του άρθρου αυτού και αφορούν κάθε μη στεγασμένο (υπαίθριο χώρο συνάθροισης κοινού του οποίου η όλη διαμόρφωση περιορίζει την ελεύθερη και άμεση διαφυγή του κοινού προς τον έξω από αυτόν ασφαλή χώρο π.χ. υπαίθριος κινηματογράφος και θέατρο, υπαίθριο κέντρο διασκέδασης, υπαίθριος αθλητικός χώρος όπως στάδιο κ.λ.π. και του οποίου

απαραιτήτως όλες οι οδεύσεις διαφυγής μέχρι τις τελικές εξόδους δεν διέρχονται μέσα από κλειστούς χώρους.

6.2. Οδεύσεις διαφυγής.

6.2.1. Σχεδιασμός.

6.2.1.1. Ο υπολογισμός των αθλουμένων στους υπαίθριους αγωνιστικούς χώρους γηπέδων, σταδίων κ.λ.π. γίνεται με τη σχέση 1 ατ. / 5 τ.μ. επιφανείας αγωνιστικού χώρου.

6.2.1.2. Η παροχή τόσο των οριζοντίων όσο και των κατακορύφων οδεύσεων καθορίζεται σε 300 ατ. / μονάδα πλάτους (0,60 μ.).

6.2.1.3. Από κάθε σημείο υπαίθριου χώρου συνάθροισης κοινού πρέπει να εξασφαλίζεται η διαφυγή προς δύο τουλάχιστον τελικές εξόδους. Στους υπαίθριους χώρους συνάθροισης κοινού δεν ισχύουν τόσο η έννοια της πυροπροστατευμένης όδευσης διαφυγής όσο και η έννοια της εξόδου κινδύνου, όλες δε οι εξοδοί προς τον ασφαλή χώρο θεωρούνται τελικές.

Το μήκος όδευσης διαφυγής μέχρι την τελική έξοδο είναι απεριόριστο.

Οι τελικές εξοδοί πρέπει κατά το δυνατόν να είναι απομακρυσμένες μεταξύ τους και σε τέτοια διάταξη ώστε να ελαχιστοποιείται η πιθανότητα να φραχθούν συγχρόνως.

Ο αριθμός και τα ελάχιστα πλάτη των τελικών εξόδων δίνονται στον παρακάτω πίνακα:

Πίνακας ΣΤ1.

Πληθυσμός (άτομα)	Ελάχιστος αριθμός τελικών εξόδων	Ελάχιστο πλάτος κάθε εξόδου
Μέχρι 450	2	0,90 μ.
451 - 900	2	Η μία 1,80 μ. & η άλλη 0,90 μ.
901 - 1800	2	1,80 μ.
1801 - 2.700	3	1,80 μ.

Για κάθε 900 άτομα επιπλέον προστίθεται μία τουλάχιστον έξοδος με ελάχιστο πλάτος 1,80 μ.

6.2.2. Απαιτήσεις για χώρους με σταθερές θέσεις.

6.2.2.1. Σε υπαίθριους χώρους συνάθροισης κοινού με σταθερές θέσεις ισχύουν επί πλέον και τα εξής:

i. Σειρές καθισμάτων που περικλείονται από δύο διαμήκεις διαδρόμους δεν πρέπει να περιλαμβάνουν περισσότερα από 48 καθίσματα. Όταν έχουν πρόσβαση μόνο προς έναν διαμήκη διάδρομο το όριο είναι 24 καθίσματα εφόσον η ελεύθερη οριζόντια απόσταση (I) μεταξύ των καθισμάτων διαδοχικών σειρών μετρούμενη σε μη αναδιπλωμένα καθίσματα είναι μεταξύ 0,30 μ. (ελάχιστη επιτρεπτή) και 0,35 μ.

ii. Όταν η ελεύθερη οριζόντια απόσταση (I) μεταξύ των καθισμάτων είναι από 0,35 μ. και άνω τότε επιτρέπονται μέχρι 36 και 72 καθίσματα σε κάθε σειρά με πρόσβαση προς ένα και δύο διαμήκεις διαδρόμους αντίστοιχα.

6.2.2.2. Ειδικά σε χώρους με σταθερές θέσεις οι οποίες είναι διαμορφωμένες σε διαδοχικούς αναβαθμούς του δαπέδου με ελάχιστη υψομετρική διαφορά 0,35 μ. και χρησιμοποιούνται είτε απ' ευθείας για καθίσματα (κερκίδες αθλητικών χώρων, θεάτρων κ.λ.π.) είτε για την τοποθέτηση άλλων καθισμάτων πάνω σ' αυτούς ισχύουν τα εξής:

i. Το πλάτος του αναβαθμού πρέπει να είναι τουλάχιστον 0,85 μ.

ii. Σε αναβαθμούς με σταθερά καθίσματα τοποθετημένα επάνω τους η ελεύθερη απόσταση (I) μεταξύ των καθισμάτων διαδοχικών σειρών μετρούμενη σε μη αναδιπλωμένα καθίσματα, πρέπει να είναι τουλάχιστον 0,30 μ. Όταν το (I) είναι μεταξύ 0,30 μ. και 0,35 μ. τότε σε κάθε σειρά επιτρέπονται μέχρι 24 καθίσματα από την κάθε πλευρά διαμήκους διαδρόμου. Όταν το (I) είναι από 0,35 μ. και άνω, επιτρέπονται μέχρι 36 καθίσματα.

iii. Όταν χρησιμοποιούνται απ' ευθείας οι αναβαθμοί χωρίς να στερεώνονται επάνω τους καθίσματα τότε επιτρέπονται σε κάθε σειρά μέχρι 36 θέσεις από την κάθε πλευρά του διαδρόμου.

6.2.2.3. Γενικώς στους υπαίθριους χώρους συνάθροισης κοινού με σταθερές θέσεις τα πλάτη των διαμήκων και εγκάρσιων διαδρόμων υπολογίζονται έτσι ώστε να εξυπηρετούν την παροχή του πληθυσμού κατά τη διαφυγή. Ως ελάχιστο πλάτος διαδρόμου ορίζεται 0,90 μ.

6.2.3. Πυροπροστασία.

Η παρ. 2.2. του παρόντος άρθρου καθώς και οι παρ. 1.2.3. και 3.2.5. του άρθρου 1 δεν ισχύουν για τους υπαίθριους χώρους συνάθροισης κοινού.

6.2.4. Φωτισμός.

Ισχύουν τα αναφερόμενα στις παρ. 2.6 και 2.7. του άρθρου 2 του παρόντος.

6.3. Ενεργητική πυροπροστασία.

i. Για τους υπαίθριους χώρους αθλητικών εκδηλώσεων συνιστάται να υπάρχει ικανός αριθμός υδροστομιών περιμετρικά της εγκατάστασης.

ii. Για τους λοιπούς υπαίθριους χώρους συνάθροισης κοινού δεν απαιτείται γενικά μόνιμο υδροδοτικό δίκτυο. Στην περίπτωση υπαίθριων χώρων συνάθροισης κοινού υψηλού βαθμού κινδύνου, όπως αυτοί χαρακτηρίζονται σύμφωνα με την παρ. 1.2.3. του άρθρου 1 δεν ισχύουν οι απαιτήσεις ως προς την ενεργητική πυροπροστασία της παρούσας παραγράφου. Στους χώρους αυτούς π.χ. χώροι εμπορικών εκθέσεων όπου είναι αντικειμενικά δύσκολη η προσέγγιση με εύκαμπτους πυροσβεστικούς σωλήνες απαιτείται η κατασκευή υδροδοτικού πυροσβεστικού δικτύου.

ii. Για τους υπαίθριους χώρους συνάθροισης κοινού εκτός των χώρων αθλητικών εκδηλώσεων ισχύει η παρ. 4.6. του άρθρου αυτού για τους φορητούς πυροσβεστήρες.

7. ΗΜΙΥΠΑΙΘΡΙΟΙ ΧΩΡΟΙ ΣΥΝΑΘΡΟΙΣΗΣ ΚΟΙΝΟΥ.

7.1. Οι ημιυπαίθριοι χώροι συνάθροισης κοινού υπάγονται στις διατάξεις των κλειστών χώρων (παρ.1 έως 5 του άρθρου αυτού), εκτός αν πληρούνται συγχρόνως οι παρακάτω προϋποθέσεις, οπότε εφαρμόζονται οι διατάξεις της παρ. 6 περί υπαίθριων χώρων συνάθροισης κοινού.

i. Ο χώρος πρέπει να είναι ισόγειος. Δεν πρέπει να υπάρχουν άλλοι όροφοι πάνω απ' αυτόν ούτε να γίνεται χρήση του δωματός του. Επιτρέπεται η ύπαρξη υπογείου χώρου, ο οποίος όμως όταν δεν έχει λειτουργική σχέση με την κυρία χρήση του ισογείου χώρου, πρέπει να αποτελεί πυροδιαμέρισμα.

ii. Η ενιαία επιφάνεια του ημιυπαίθριου χώρου συνάθροισης κοινού δεν πρέπει να ξεπερνά τα 4.500 τ. μέτρα. Όταν η επιφάνεια υπερβαίνει τα 4.500 τ. μέτρα λαμβάνονται τα

απαραίτητα μέτρα ανάλογα με τον τρόπο κατασκευής της στέγασης ώστε να παρεμποδίζεται η εξάπλωση της φωτιάς.

iii. Να μην εμποδίζεται η κυκλοφορία και διαφυγή του κοινού από την συσσώρευση καπνού. Για το λόγο αυτό πρέπει:

α) Κάθε δομικό στοιχείο της στέγης να απέχει το λιγότερο 3 μ. από το δάπεδο.

β) Το συνολικό άνοιγμα της παράπλευρης επιφάνειας να είναι τουλάχιστον το 50% αυτής. Η διάταξη των ανοιγμάτων πρέπει να γίνεται έτσι ώστε να διευκολύνει κατά το δυνατόν την απαγωγή του καπνού.

γ) Όπου απαιτείται πρέπει να προβλέπονται κατάλληλα ανοίγματα στη στέγαση για την απαγωγή του καπνού.

7.2. Στις διατάξεις της παρ. 6 περί υπαιθρίων χώρων συνάθροισης κοινού του άρθρου αυτού υπάγονται επίσης και οι ημιυπαίθριες κερκίδες αρκεί να πληρούνται οι παρακάτω προϋποθέσεις:

i. Η προϋπόθεση **iii)** της παρ. 7.1.

ii. Η όλη κατασκευή (κερκίδες, στέγαστρο, παράπλευρη επιφάνεια κ.λπ.) να αποτελείται από άκαυστα υλικά.

iii. Όταν κάτω από τις κερκίδες υπάρχουν χώροι οι οποίοι δεν έχουν λειτουργική σχέση με την κυρία χρήση της όλης κατασκευής τότε οι χώροι αυτοί πρέπει να αποτελούν πυροδιαμέρισμα.

Άρθρο 11

[Όπως συμπληρώθηκε με την Υ.Α. 58185/2474/1991 (ΦΕΚ 360 τ. Α')

Βιομηχανίες - Βιοτεχνίες

1. ΓΕΝΙΚΑ.

Στη κατηγορία αυτή περιλαμβάνονται κτίρια ή τμήματα κτιρίων (ή δομικές κατασκευές) που στεγάζουν βιομηχανίες, βιοτεχνίες, εργαστήρια, αποθήκες κάθε είδους, κ.λ.π., στις οποίες παράγονται ή επεξεργάζονται διάφορα προϊόντα και αποθηκεύονται πρώτες ύλες ή άλλα αγαθά.

Οι βιομηχανίες, οι βιοτεχνίες και οι αποθήκες κατατάσσονται σε τρεις (3) κατηγορίες, ανάλογα με την επικινδυνότητά τους σε σχέση με την εκδήλωση πυρκαγιάς, σύμφωνα με το Παράρτημα της Απόφασης 5905/12-6-95 Υπουργού Βιομηχανίας Ενέργειας και Τεχνολογίας, όπως ισχύει κάθε φορά:

Z₁: χαμηλού βαθμού κινδύνου (Αα, Βα, Ca, D της Απόφασης 5905)

Z₂: μέσου βαθμού κινδύνου (Αβ, Ββ, Cβ της // 5905)

Z₃: υψηλού βαθμού κινδύνου (Αγ, Βγ, Cγ της // 5905)

Ιδιαίτερα για τις αποθήκες, η κατάταξη μπορεί να γίνει ορθότερα με βάση τη μέση **πυκνότητα του πυροθερμικού φορτίου**, εφόσον αυτό παραμένει σχετικά σταθερό, ως εξής:

Z₁:	πυροθερμικό φορτίο	< 1000	MJ / m ²
Z₂:	πυροθερμικό φορτίο	1000 - 2000	MJ / m ²
Z₃:	πυροθερμικό φορτίο	> 2000	MJ / m ²

Καταστήματα, που χρησιμοποιούνται κατά κύριο λόγο για την αποθήκευση εμπορευμάτων, κατατάσσονται μετά από κρίση της ελέγχουσας Αρχής στην κατηγορία αυτή.

2. ΟΔΕΥΣΕΙΣ ΔΙΑΦΥΓΗΣ.

2.1. Σχεδιασμός.

2.1.1. Ο **πληθυσμός** ενός κτιρίου της κατηγορίας Z μπορεί να υπολογισθεί με το μέγιστο προβλεπόμενο αριθμό των ατόμων που πρόκειται να χρησιμοποιήσουν το χώρο, εφόσον αυτό μπορεί να καθορισθεί με σαφήνεια. Σε αντίθετη περίπτωση, ο θεωρητικός πληθυσμός υπολογίζεται:

α) Για **βιομηχανίες - βιοτεχνίες** με την αναλογία ενός ατόμου / 10 τ. μέτρα μικτής επιφάνειας.

β) Για **αποθήκες** με την αναλογία ενός ατόμου / 40 τ. μέτρα μικτής επιφάνειας.

Στη συνολική επιφάνεια συμπεριλαμβάνονται και οι ανοιχτοί εξώστες (πατάρια), που πιθανόν να υπάρχουν στις αίθουσες.

2.1.2. Η **παροχή** ανά μονάδα πλάτους (0,60 του μέτρου) καθορίζεται σε:

α) 100 άτομα για τις οριζόντιες οδεύσεις (διάδρομοι - πόρτες).

β) 75 άτομα για τις κατακόρυφες οδεύσεις (σκάλες - ράμπες).

Το **ελάχιστο πλάτος** των οδεύσεων διαφυγής ορίζεται σε 1,00 μέτρο, ενώ το ελάχιστο ελεύθερο πλάτος για τις πόρτες των οδεύσεων διαφυγής είναι 0,85 του μέτρου και για τους χώρους υγιεινής 0,75 του μέτρου.

2.1.3. Γενικά απαιτούνται **δύο** τουλάχιστον **έξοδοι κινδύνου**, τοποθετημένες σε θέσεις απομακρυσμένες μεταξύ τους σύμφωνα με την παράγραφο 2.2.1. των Γεν. Διατάξεων (σχ. Ζ.4). Η απαίτηση αυτή επιβάλλεται ιδιαίτερα σε κτίρια της κατηγορίας Ζ3 ανεξάρτητα από το μέγεθος του χώρου (σχ. Ζ.1).

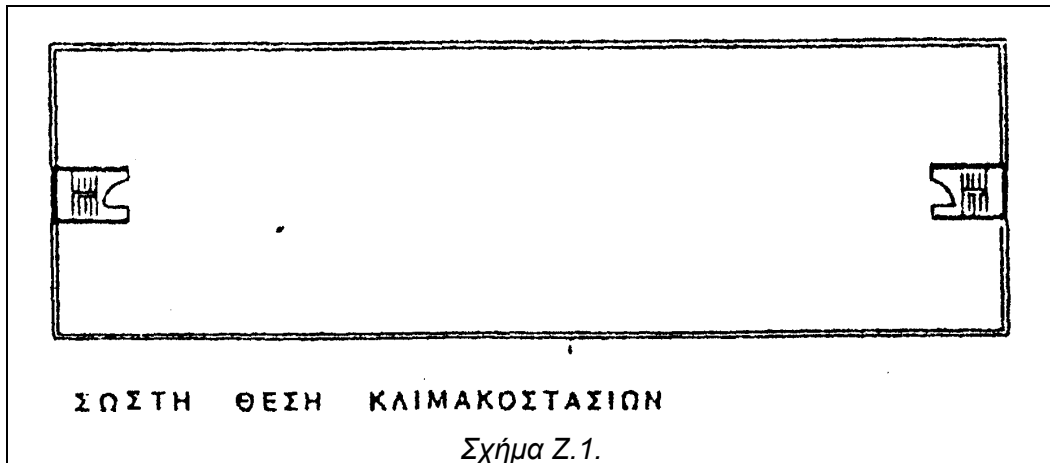

* Επιτρέπεται μόνο **μία έξοδος κινδύνου** σε κτίρια των κατηγοριών Ζ₁, Ζ₂, εφόσον ο πληθυσμός τους είναι μικρότερος των 30 ατόμων ή στην περίπτωση αποθηκών εφόσον το εμβαδόν τους δεν υπερβαίνει τα 1.000 τ. μέτρα.

* Εξαιτίας της ανάγκης δημιουργίας μεγάλων αιθουσών και της πιθανότητας μετακίνησης των διαφόρων επίπλων, εμπορευμάτων, μηχανολογικών εξοπλισμών, κ.λ.π. επιβάλλονται περιορισμοί και για την πραγματική απόσταση απροστάτευτης όδευσης, αλλά και για την άμεση απόσταση της όδευσης. Έτσι:

Σε περίπτωση δύο εξόδων κινδύνου (σχ. Ζ.2):

ΠΙΝΑΚΑΣ Ζ.1.

Κατηγορία κτιρίου	Μέγιστα όρια	
	Πραγματική απόσταση	Άμεση απόσταση
Κτίρια Ζ ₁	60 μέτρα	35 μέτρα
Κτίρια Ζ ₂	45 μέτρα	25 μέτρα
Κτίρια Ζ ₃	25 μέτρα	15 μέτρα

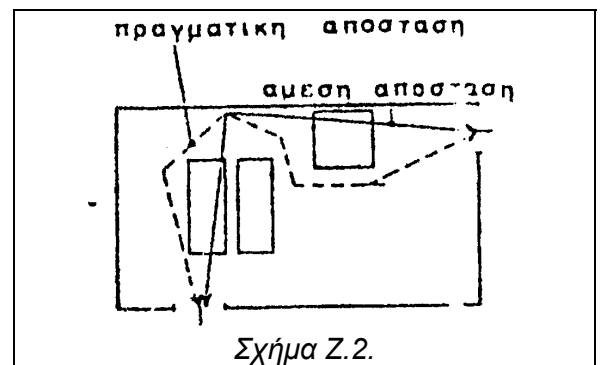

Σε περίπτωση μιας μόνο εξόδου ή δύο εξόδων, αλλά σε γωνία θ μικρότερη των 45° (σχ. Z.3):

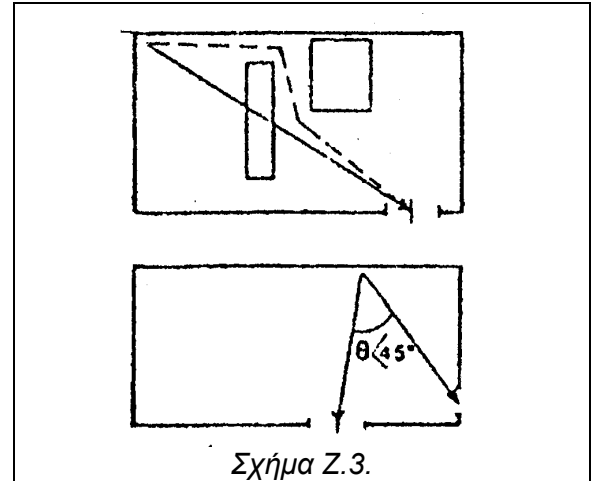

ΠΙΝΑΚΑΣ Z.2.

Κατηγορία κτιρίου	Μέγιστα όρια	
	Πραγματική απόσταση	Άμεση απόσταση
Κτίρια Z ₁	35 μέτρα	25 μέτρα
Κτίρια Z ₂	25 μέτρα	15 μέτρα
Κτίρια Z ₃	15 μέτρα	10 μέτρα

* Σε περιπτώσεις μεγάλων αιθουσών παραγωγής ή αποθήκευσης (> 1.000 τ. μέτρων), επιτρέπεται η πραγματική απόσταση απροστάτευτης οδευσης να φθάνει μέχρι και 120 μέτρα, εφόσον το κτίριο είναι μονόροφο και διαθέτει σύστημα καταιονητήρων και φωτισμό ασφαλείας.

* Τα επιτρεπόμενα μέγιστα όρια για **αδιέξοδα** ή σύμπτωση του πρώτου τμήματος δύο εναλλακτικών οδεύσεων διαφυγής είναι αυτά του Πίνακα Z.2, που ισχύουν στην περίπτωση της μιας εξόδου (σχ Z.4).

* Διάδρομοι με μήκος μεγαλύτερο από 40 μέτρα, πρέπει να δικόπτονται με **πυράντοχες** πόρτες 30 λεπτών, αυτοκλειόμενες για την προστασία από τη μετάδοση του καπνού.

* **Ανεμόσκαλες** που ξεκινούν από τη στάθμη των μηχανολογικών εγκαταστάσεων, επιτρέπεται να αποτελούν τμήματα των οδεύσεων διαφυγής, εφόσον δεν εξυπηρετούν περισσότερα από 3 άτομα.

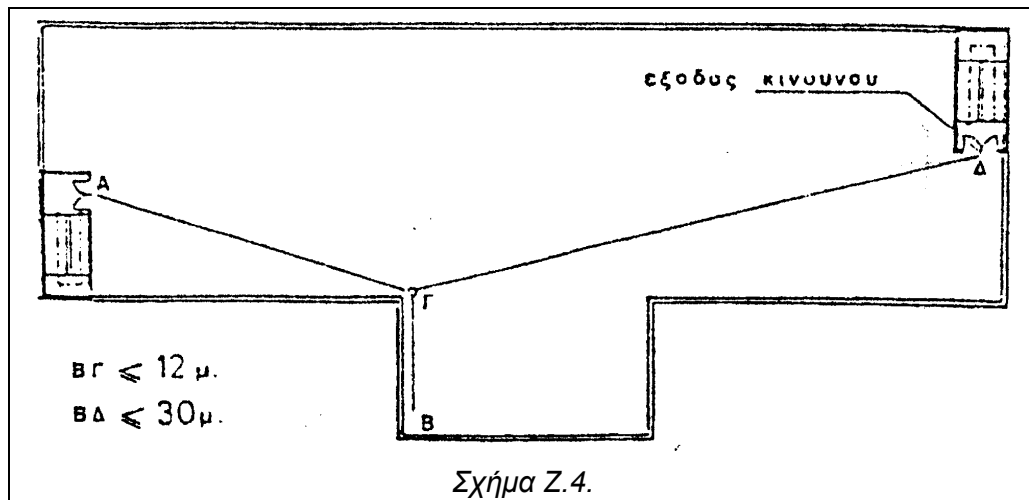

2.1.4. Το πλάτος των ή της **τελικής εξόδου** πρέπει να είναι τουλάχιστον ίσο με το μισό του αθροίσματος των απαιτούμενων μονάδων πλάτους **οδεύσεων διαφυγής** για όλους τους ορόφους πάνω από τον **όροφο εκκένωσης**.

2.2. Πυροπροστασία.

* Η **πυροπροστατευμένη οδευση διαφυγής**, που απαιτείται μετά από την εξάντληση του ορίου της μέγιστης απροστάτευτης οδευσης, πρέπει να έχει περίβλημα από δομικά στοιχεία με δείκτη πυραντίστασης σύμφωνο με αυτόν, που αναφέρεται στον παρακάτω Πίνακα Z.3 (παράγραφος 3.1. αυτού του κεφαλαίου).

* Σε κτίρια της κατηγορίας Z₃ και σε κτίρια με 4 ή περισσότερους ορόφους, επιβάλλεται η δημιουργία **πυροπροστατευμένου προθαλάμου** στην είσοδο της πυροπροστατευμένης οδευσης (κλιμακοστάσιο ή άλλη έξοδος κινδύνου).

* Σε κτίρια αποθηκών, οι πόρτες που οδηγούν σε οδεύσεις διαφυγής πρέπει να έχουν δείκτη πυραντίστασης τουλάχιστον 20 λεπτών.

2.3. Φωτισμός - Σήμανση

Σε κτίριο της κατηγορίας Z πρέπει να υπάρχει φωτισμός των οδεύσεων διαφυγής, σύμφωνα με την παράγραφο 2.6. των Γεν. Διατάξεων. Εξαιρούνται οι χώροι, που χρησιμοποιούνται μόνο στη διάρκεια της ημέρας και έχουν ικανοποιητικό **φυσικό φωτισμό**.

Οι απαιτήσεις της προηγούμενης παραγράφου ισχύουν ακριβώς και για **φωτισμό ασφαλείας**.

Σε όλα τα κτίρια της κατηγορίας Z επιβάλλεται σήμανση των εξόδων κινδύνου και της τελικής εξόδου, σύμφωνα με την παράγραφο 2.7. των Γεν. Διατάξεων.

3. ΔΟΜΙΚΗ ΠΥΡΟΠΡΟΣΤΑΣΙΑ

3.1. Τα **φέροντα δομικά στοιχεία** καθώς και όλα τα δομικά στοιχεία του περιβλήματος των **πυροδιαμερισμάτων** πρέπει να έχουν ελάχιστο δείκτη πυραντίστασης ανάλογα με την περίπτωση, σύμφωνα με τον Πίνακα Z.3.

ΠΙΝΑΚΑΣ Z.3.

ΕΛΑΧΙΣΤΟΙ ΕΠΙΤΡΕΠΟΜΕΝΟΙ ΔΕΙΚΤΕΣ ΠΥΡΑΝΤΙΣΤΑΣΗΣ				
Κατηγορία κτιρίου	Μονόροφα	Πολυόροφα	Υπόγεια	Εγκατάσταση* καταιονητήρων (συντελεστής)
Βιομηχανίες				
Z ₁	χωρίς απαίτηση	60 λεπτά	120 λεπτά	0,5

Z ₂	60 λεπτά	90 λεπτά	120 λεπτά	0,6
Z ₃	60 λεπτά	120 λεπτά	180 λεπτά	0,7
Αποθήκες				
Z ₁	60 λεπτά	90 λεπτά	120 λεπτά	0,5
Z ₂	120 λεπτά	180 λεπτά	180 λεπτά	0,5
Z ₃	180 λεπτά	240 λεπτά	240 λεπτά	0,5

* Συντελεστής μείωσης για κάθε περίπτωση.

3.2. Επικίνδυνοι χώροι σύμφωνα με την παράγραφο 3.2.5. των Γεν. Διατάξεων (λεβητοστάσια, αποθήκες καυσίμων, ηλεκτρομηχανολογικές εγκαταστάσεις, κ.λ.π.) πρέπει να αποτελούν ξεχωριστό πυροδιαμέρισμα και να μην τοποθετούνται από κάτω ή σε άμεση γειτονία με τις εξόδους των κτιρίων.

3.3. Το μέγιστο επιτρεπόμενο εμβαδόν πυροδιαμερίσματος δίνεται, ανάλογα με την περίπτωση, στον παρακάτω Πίνακα Ζ.4.

ΠΙΝΑΚΑΣ Ζ.4.

ΜΕΓΙΣΤΟ ΕΜΒΑΔΟΝ ΠΥΡΟΔΙΑΜΕΡΙΣΜΑΤΟΣ				
Κατηγορία κτιρίου	Μονόροφα	Πολυόροφα	Υπόγεια	Εγκατάσταση* καταιονητήρων (συντελεστής)
Βιομηχανίες				
Z ₁	5.000 τ. μ.	500 τ. μ.	700 τ. μ.	2,5
Z ₂	2.500 τ. μ.	500 τ. μ.	500 τ. μ.	2,0
Z ₃	2.000 τ. μ.	500 τ. μ.	300 τ. μ.	2,0
Αποθήκες				
Z ₁	2.500 τ. μ.	500 τ. μ.	300 τ. μ.	4,0
Z ₂	2.500 τ. μ.	500 τ. μ.	300 τ. μ.	2,0
Z ₃	1.000 τ. μ.	300 τ. μ.	200 τ. μ.	2,0

* Συντελεστής αύξησης για κάθε περίπτωση.

Θα πρέπει επίσης ο όγκος του πυροδιαμερίσματος να μη ξεπερνά:

α) Βιομηχανίες

Μονόροφες 28.000 κυβ. μέτρα.

Πολυόροφες 3.000 κυβ. μέτρα

β) Αποθήκες

Μονόροφες 15.000 κυβ. μέτρα.

Πολυόροφες 3.000 κυβ. μέτρα

3.4. Όλα τα ανοίγματα που αφήνονται στους τοίχους και τα πατώματα του πυροδιαμερίσματος από τις ανάγκες της παραγωγικής διαδικασίας, πρέπει να προστατεύονται κατάλληλα (με προθαλάμους, πυράντοχες πόρτες, πυροπροστατευμένα φρέατα ή άλλα συστήματα), ώστε να μην διακόπτεται η ακεραιότητα και η συνέχεια του πυροδιαμερίσματος.

4. ΕΝΕΡΓΗΤΙΚΗ ΠΥΡΟΠΡΟΣΤΑΣΙΑ

4.1. Απαιτείται τοποθέτηση **χειροκίνητου ηλεκτρικού συστήματος** συναγερμού σε πολυόροφα κτίρια με συνολικό πληθυσμό μεγαλύτερο από 100 άτομα ή πληθυσμό ορόφου μεγαλύτερο από 30 άτομα (παράγραφος 4.2. των Γεν. Διατάξεων).

4.2. Σε βιομηχανίες της κατηγορίας Z_2 με συνολικό πληθυσμό περισσότερο από 100 άτομα ή πληθυσμό ορόφου μεγαλύτερο από 50 άτομα, καθώς και σε αποθήκες της κατηγορίας Z_2 με συνολικό εμβαδό μεγαλύτερο από 2.000 τ. μέτρα, επιβάλλεται η τοποθέτηση **αυτόματου συστήματος πυρανίχνευσης** (παράγραφος 4.1. των Γεν. Διατάξεων). Τοποθετείται επίσης και σε όλα τα κτίρια της κατηγορίας Z_3 ανεξάρτητα από πληθυσμό, καθώς και στους επικίνδυνους χώρους.

Η τοποθέτηση του συστήματος πυρανίχνευσης απαλλάσσει από την υποχρέωση τοποθέτησης και χειροκίνητου συστήματος.

Τα δύο παραπάνω συστήματα πρέπει να εκπέμπουν ηχητικό σήμα συναγερμού σε θέση που βρίσκεται μόνιμα προσωπικό.

Σε περίπτωση που τοποθετούνται και τα δύο, πρέπει οπωσδήποτε να συνδέονται μεταξύ τους.

4.3. Αυτόματο σύστημα πυρόσβεσης απαιτείται σε όλα τα κτίρια της κατηγορίας Z_3 και σε αποθήκες της κατηγορίας Z_2 , εφόσον το συνολικό εμβαδόν τους ξεπερνά τα 2.000 τ. μέτρα.

Το κατασβεστικό μέσο πρέπει να είναι κατάλληλο για τα υλικά τα οποία πρόκειται να κατασβέσει.

Η τοποθέτηση αυτόματου συστήματος πυρόσβεσης απαλλάσσει από την υποχρέωση τοποθέτησης συστήματος πυρανίχνευσης. Το αντίστροφο όμως δεν ισχύει.

4.4. Μόνιμο υδροδοτικό πυροσβεστικό δίκτυο τοποθετείται σε κτίρια με περισσότερους από 3 ορόφους και εμβαδόν ορόφου μεγαλύτερο από 500 τ. μέτρα. Η ελέγχουσα Αρχή μπορεί να απαιτήσει δίκτυο και σε άλλες περιπτώσεις, όπου κρίνει ότι αυτό θα διευκολύνει σημαντικά την επιχείρηση κατάσβεσης.

4.5. Σε όλα τα κτίρια βιομηχανιών - αποθηκών τοποθετούνται **φορητοί πυροσβεστήρες** ανάλογοι σε πλήθος, θέση και δυναμικότητα με το είδος και το μέγεθος κινδύνου. Η ελέγχουσα Αρχή, έχοντας υπόψη την Υπουργική απόφαση 5905/12-6-95 ή εκδίδοντας νέες οδηγίες προσαρμοσμένες στην ανάπτυξη της τεχνολογίας, θα εγκρίνει τη σχετική πρόταση της μελέτης πυροπροστασίας.

4.6. Ο ιδιοκτήτης και ο διευθυντής της επιχείρησης είναι συνυπεύθυνοι για τη συγκρότηση ομάδας πυρασφάλειας από το μόνιμο προσωπικό. Η σύνθεση αυτή της ομάδας θα υποβάλλεται μαζί με τη μελέτη και κάθε μεταβολή της θα γνωστοποιείται άμεσα στην αρμόδια αρχή.

Οι παραπάνω αναγραφόμενοι είναι επίσης συνυπεύθυνοι για τη συντήρηση και την ανανέωση όλων των μέσων ενεργητικής πυροπροστασίας.

Άρθρο 12

[Όπως αντικαταστάθηκε και τροποποιήθηκε με τις:

α) Υ.Α. 81813/5428/1993 (ΦΕΚ 647 τ. Α')

β) Υ.Α. 54229/2498/1994 (ΦΕΚ 312 τ. Β')]

Άρθρο 12Α

Κτίρια υγείας και κοινωνικής πρόνοιας

1. Γενικά.

1.1. Στην κατηγορία αυτή περιλαμβάνονται όσα κτίρια ή τμήματα κτιρίων χρησιμοποιούνται για ιατρική πρόληψη, διάγνωση ή και θεραπεία, για περίθαλψη ατόμων ηλικιωμένων ή ασθενών μειωμένης πνευματικής ή σωματικής ικανότητας, για ύπνο και σωματική υγιεινή βρεφών και παιδιών ηλικίας μικρότερης των έξι ετών.

Στην κατηγορία αυτή ανήκουν μεταξύ άλλων και:

- Τα νοσοκομεία.
- Οι κλινικές.
- Τα αγροτικά ιατρεία.
- Οι υγειονομικοί σταθμοί.
- Τα κέντρα υγείας.
- Τα ψυχιατρεία.
- Τα ιδρύματα ατόμων με ειδικές ανάγκες.
- Τα ιδρύματα χρονίως πασχόντων.
- Οι οίκοι ευγηρίας.
- Τα βρεφοκομεία, βρεφικοί σταθμοί, παιδικοί σταθμοί.
- Τα οικοτροφεία παιδιών ηλικίας μικρότερης των έξι ετών.
- Τα ιατρεία.

Κατ' εξαίρεση τα οδοντιατρεία και τα ιατρεία που δεν διαθέτουν νοσηλευτική κλίνη ούτε μονάδα εφαρμογής ισοτόπων, ούτε ακτινολογικό εργαστήριο, ούτε εγκαταστάσεις φυσιοθεραπείας, ανήκουν στην κατηγορία των γραφείων.

1.2. Ειδικά για τα αμφιθέατρα, τις τραπεζαρίες καθώς και για τις αίθουσες σεμιναρίων ή διδασκαλίας με πληθυσμό τουλάχιστον 50 ατόμων ισχύει το άρθρο 10 του παρόντος. Δεν υπολογίζεται πρόσθετος πληθυσμός για τους προθαλάμους, χώρους αναμονής και φουαγιέ αυτών των χώρων.

- Για τους χώρους στάθμευσης οχημάτων ισχύει το άρθρο 13 του παρόντος.

1.3. Νοσηλευτική μονάδα ονομάζεται μία περιοχή του κτιρίου με χρήση υγείας όπου στεγάζεται αυτοτελής λειτουργική ενότητα νοσηλίας εσωτερικών ασθενών, με ιδιαίτερο νοσηλευτικό προσωπικό και μία προϊσταμένη αδελφή.

Περιλαμβάνει θαλάμους εσωτερικών ασθενών και όλους τους χώρους εργασίας ιατρών και νοσηλευτικού προσωπικού και του λοιπούς βοηθητικούς χώρους, που απαιτούνται για την άμεση νοσηλευτική εξυπηρέτηση των νοσηλευομένων. Διαθέτει μία στάση αδελφών και αυτοτελές σύστημα ενδοεπικοινωνίας.

- **Μονάδα διαμονής μη αυτοεξυπηρετούμενων ατόμων** ονομάζεται μία περιοχή κτιρίου με χρήση κοινωνικής πρόνοιας που χρησιμοποιείται για ύπνο και σωματική υγιεινή ηλικιωμένων ατόμων ή βρεφών ή παιδιών ηλικίας μικρότερης των έξι ετών ή ατόμων μειωμένης σωματικής ή πνευματικής ικανότητας

2. Οδεύσεις διαφυγής.

2.1. Σχεδιασμός.

2.1.1. Πληθυσμός.

Ο πληθυσμός των νοσηλευτικών ομάδων και των μονάδων διαμονής μη αυτοεξυπηρετούμενων ατόμων υπολογίζεται με την αναλογία 1 ατόμου ανά 11 τετρ. μέτρα μικτού εμβαδού κάτοψης.

- Ο πληθυσμός των διαδρόμων διατμηματικής κυκλοφορίας των κεντρικών αποθηκών και των χώρων ηλεκτρομηχανολογικών εγκαταστάσεων υπολογίζεται με την αναλογία 1 ατόμου ανά 40 τετρ. μέτρα μικτού εμβαδού κάτοψης.

Ο πληθυσμός των λοιπών χώρων υπολογίζεται με την αναλογία 1 ατόμου ανά 22 τετρ. μέτρα μικτού εμβαδού κάτοψης.

2.1.2. Παροχή.

Η παροχή των οδεύσεων διαφυγής ανά μονάδα πλάτους (0,60 μ.) καθορίζεται σε:

- **45 άτομα** για τις οριζόντιες οδεύσεις (διαδρόμους, πόρτες, ράμπες),
- **35 άτομα** για τις κατακόρυφες οδεύσεις (σκάλες).

2.1.3. Ελάχιστα πλάτη.

Τα ελάχιστα επιτρεπόμενα πλάτη οδεύσεων διαφυγής που εξυπηρετούν εσωτερικούς ασθενείς ή ασθενείς που θεραπεύονται στο τμήμα επειγόντων περιστατικών (πρώτων βοηθειών) ή στο τμήμα φυσιοθεραπείας, είναι τα ακόλουθα:

- διάδρομοι 2,20 μ.
- σκάλες, ράμπες 1,40 μ.
- πόρτες χώρων υγιεινής 0,80 του μ.
- λοιπές πόρτες 1,10 μ.

Τα ελάχιστα επιτρεπόμενα πλάτη των λοιπών οδεύσεων διαφυγής είναι τα ακόλουθα:

- διάδρομοι 1,80 μ.
- σκάλες, ράμπες 1,20 μ.
- πόρτες χώρων υγιεινής 0,80 του μ.
- λοιπές πόρτες 0,90 του μ.

Κατ' εξαίρεση δεν επιβάλλονται ελάχιστα επιτρεπόμενα πλάτη πέραν αυτών που επιβάλλονται από τις γενικές διατάξεις και όσων προκύπτουν από τις παροχές των οδεύσεων διαφυγής για διαδρόμους, σκάλες, ράμπες και πόρτες που δεν προβλέπεται να χρησιμοποιηθούν σε οποιαδήποτε περίπτωση από ασθενείς ή από άτομα μειωμένης πνευματικής ή σωματικής ικανότητας ή από περιθαλπόμενα ηλικιωμένα άτομα ή παιδιά ηλικίας μικρότερης των έξι ετών.

2.1.4. Αριθμός εξόδων.

2.1.4.1. Από κάθε σημείο ορόφου απαιτείται πρόσβαση προς δύο τουλάχιστον ανεξάρτητες μεταξύ τους εξόδους.

2.1.4.2. Κατ' εξαίρεση της διάταξης της παρ. 2.1.4.1. επιτρέπεται πρόσβαση προς μία μόνο έξοδο από σημείο ορόφου που δεν ανήκει ούτε σε νοσηλευτική μονάδα ούτε σε μονάδα διανομής μη αυτοεξυπηρετούμενων ατόμων όταν η στάθμη του δαπέδου αυτού του ορόφου δεν βρίσκεται ψηλότερα από 6 μέτρα από τη στάθμη του δαπέδου του ορόφου εκκενώσεως και συγχρόνως το μικτό εμβαδό του δεν υπερβαίνει τα 200 τ. μ.

2.1.5. Οριζόντιες έξοδοι.

2.1.5.1. Από κάθε σημείο νοσηλευτικής μονάδας ή μονάδας διαμονής μη αυτοεξυπηρετούμενων ατόμων απαιτείται πρόσβαση προς οριζόντια έξοδο που βρίσκεται στον ίδιο όροφο. Αυτή η οριζόντια έξοδος θεωρείται σαν μία από τις δύο εξόδους που απαιτούνται σύμφωνα με την παρ. 2.1.4.1.

2.1.5.2. Καθεμιά από τις δύο περιοχές που συνδέονται μεταξύ τους με οριζόντια έξοδο πρέπει να έχει καθαρό εμβαδό αρκετό για να χωρέσει το άθροισμα των προβλεπόμενων πληθυσμών των δύο περιοχών με πρόβλεψη τουλάχιστον 0,30 τ. μ. ανά άτομο και 3 τ. μ. ανά νοσηλευτική κλίνη (εφόσον υπάρχουν νοσηλευτικές κλίνες σε αυτές τις περιοχές).

2.1.5.3. Απαγορεύεται οι νοσηλευτικές μονάδες και οι μονάδες διαμονής μη αυτοεξυπηρετούμενων ατόμων να επικοινωνούν δια μέσου οριζόντιας εξόδου με οποιοδήποτε από τους ακόλουθους χώρους:

- επικίνδυνο χώρο
- κεντρικές αποθήκες
- το κεντρικό μαγειρείο
- το συγκρότημα πλυντηρίου - κεντρικής λινοθήκης
- εργαστήρια συντήρησης
- χώρο στάθμευσης αυτοκινήτων
- το κεντρικό φαρμακείο

- βιοχημικά, μικροβιολογικά, αιματολογικά, παθολογοανατομικά εργαστήρια
- τμήμα πυρηνικής ιατρικής

2.1.5.4. Απαγορεύεται νοσηλευτική μονάδα λοιμωδών νόσων ή AIDS να επικοινωνεί διαμέσου οριζόντιας εξόδου με οποιαδήποτε περιοχή που δεν ανήκει αποκλειστικά σε τμήμα λοιμωδών νόσων ή AIDS αντιστοίχως.

2.1.5.5. Για τις πόρτες στις οριζόντιες εξόδους τα ελεύθερα πλάτη πρέπει να είναι για κάθε κατεύθυνση οδούσεως διαφυγής, όσο απαιτούνται αλλά ποτέ μικρότερα από:

α) 1,10 μ. όταν διέρχονται οδούσεις που εξυπηρετούν εσωτερικούς ασθενείς ή ασθενείς που θεραπεύονται στο τμήμα επειγόντων περιστατικών (πρώτων βοηθειών) ή στο τμήμα φυσιοθεραπείας.

β) 0,90 μ. για τις υπόλοιπες περιπτώσεις.

2.1.6. Απροστάτευτες οδούσεις διαφυγής.

2.1.6.1. Οι οδούσεις διαφυγής πρέπει να έχουν τέτοια διάταξη ώστε κατά την πορεία πάνω σ' αυτές να μην συναντιούνται αδιέξοδοι θύλακες, όπως αδιέξοδοι διάδρομοι, αδιέξοδα αίθρια, με μήκος μεγαλύτερο από 10 μέτρα.

Τα πρώτα 15 μέτρα οδούσεων διαφυγής από ένα σημείο προς διαφορετικές εξόδους επιτρέπεται να συμπίπτουν.

2.1.6.2. Η πραγματική απόσταση απροστάτευτης όδευσης διαφυγής δεν επιτρέπεται να υπερβαίνει τα 45 μέτρα.

2.1.7. Κλιμακοστάσια για πρόσβαση πυροσβεστών.

Από κάθε σημείο ορόφου που η στάθμη του δαπέδου του βρίσκεται σε ύψος μεγαλύτερο από 20 μέτρα από τη στάθμη του δαπέδου του ορόφου εκκενώσεως απαιτείται πρόσβαση με οριζόντια κίνηση προς ένα τουλάχιστον κλιμακοστάσιο για πρόσβαση πυροσβεστών. Η πραγματική απόσταση αυτής της απροστάτευτης όδευσης διαφυγής πρέπει να μην υπερβαίνει τα 60 μέτρα.

2.1.8. Πόρτες.

2.1.8.1. Απαγορεύεται να κλειδώνονται εκείνες οι πόρτες των θαλάμων των νοσηλευτικών μονάδων, και των θαλάμων μονάδων διαμονής μη αυτοεξυπηρετούμενων ατόμων που οδηγούν προς το εσωτερικό του κτιρίου.

2.1.8.2. Κατ' εξαίρεση της παρ. 2.1.8.1. επιτρέπεται να κλειδώνουν από την εσωτερική πλευρά του θαλάμου οι πόρτες των θαλάμων των μονάδων διαμονής μη αυτοεξυπηρετούμενων ατόμων που οδηγούν προς το εσωτερικό του κτιρίου όταν εκπληρώνονται συγχρόνως τα ακόλουθα:

α) Τα άτομα που διαμένουν δεν είναι μειωμένης πνευματικής ικανότητας ούτε παιδιά.

β) Οι πόρτες μπορούν να ξεκλειδώνουν από την εξωτερική πλευρά σε περίπτωση ανάγκης.

2.1.8.3. Κατ' εξαίρεση της παρ. 2.1.8.1. επιτρέπεται να υπάρχουν σύρτες στην πλευρά της πόρτας έξω από το θάλαμο στις πόρτες των θαλάμων ψυχασθενών ή άλλων ατόμων μειωμένης πνευματικής ικανότητας.

2.1.8.4. Κάθε πόρτα χώρου υγιεινής πρέπει να μπορεί να ξεκλειδώνεται από την εξωτερική πλευρά σε περίπτωση ανάγκης.

2.1.8.5. Οι πόρτες των χώρων υγιεινής που δεν χρησιμοποιούνται αποκλειστικά από το προσωπικό ή επισκέπτες πρέπει να ανοίγουν προς τα έξω.

2.1.8.6. Κάθε θυρόφυλλο οριζόντιας εξόδου πρέπει να έχει διαφανή υαλοπίνακα (vision panel) πυράντοχο που να εξασφαλίζει ορατότητα προς την απέναντι πλευρά χωρίς να μειώνει την απαιτούμενη πυραντίσταση της πόρτας.

2.1.8.7. Πόρτα διαδρόμου (που η κάσα της είναι κάθετη στον άξονα του διαδρόμου) πρέπει να έχει ελεύθερο πλάτος που δεν υπολείπεται περισσότερο του 0,20 μ. από το ελάχιστο επιτρεπόμενο πλάτος του διαδρόμου σύμφωνα με την παρ. 2.1.3. του παρόντος άρθρου. Αν ο διάδρομος έχει πλάτος μεγαλύτερο από το ελάχιστο απαιτούμενο δεν απαιτείται να αυξάνεται και το πλάτος της πόρτας.

2.1.9. Ράμπες.

Με εξαίρεση τις ράμπες που η μέγιστη επιτρεπόμενη κλίση τους ορίζεται σε 6% από την παρ. 5 του άρθρου 29 του Γ.Ο.Κ. η μέγιστη επιτρεπόμενη κλίση είναι 10%.

- Κατά τα λοιπά ισχύει το άρθρο 14 του Κτιριοδομικού Κανονισμού.

2.1.10. Χειρολισθήρες.

Χειρολισθήρες πρέπει να τοποθετούνται και στα πλατύσκαλα κάθε σκάλας και ράμπας, από όπου διέρχονται οδεύσεις διαφυγής καθώς και σε αμφότερες τις πλευρές κάθε τέτοιας σκάλας και ράμπας πλάτους τουλάχιστον 1,20 μ.,

- Κατά τα λοιπά ισχύει το άρθρο 16 του Κτιριοδομικού Κανονισμού.

2.1.11. Εκβολή διαφυγής.

Στα κτίρια ή τμήματα κτιρίων όπου νοσηλεύονται ή περιθάλπονται ψυχασθενείς ή άλλα άτομα με μειωμένη πνευματική ικανότητα που απαγορεύεται η διαφυγή τους, επιτρέπεται από τον παρόντα κανονισμό να καταλήγουν οι οδεύσεις διαφυγής αντί σε κοινόχρηστο χώρο του οικισμού, σε περιφραγμένο αίθριο ή άλλη υπαίθρια περιφραγμένη έκταση εφόσον τηρούνται συγχρόνως όλα τα ακόλουθα:

α) Το αίθριο ή η υπαίθρια έκταση συνορεύει με κοινόχρηστο χώρο του οικισμού και στο όριο αυτό υπάρχουν δύο τουλάχιστον πόρτες κατά το δυνατόν απομακρυσμένες μεταξύ τους, με τα απαιτούμενα από τον παρόντα Κανονισμό πλάτη.

β) Οι πόρτες και οι κλειδαριές τους πρέπει να είναι τέτοιας κατασκευής ώστε να μπορούν να ανοίξουν ή έστω και να διαρρηχθούν από αρμόδιες αρχές.

γ) Στον υπαίθριο χώρο αυτό δεν φυλάσσονται εύφλεκτα υλικά.

δ) Η υπαίθρια έκταση που απομένει αφού αφαιρεθεί ζώνη πλάτους 3 μέτρων που συνορεύει το κτίριο έχει εμβαδόν τουλάχιστον 2 τετραγωνικών μέτρων ανά άτομο για τον πληθυσμό που εξέρχεται σε αυτή την υπαίθρια έκταση.

2.1.12 Ανελκυστήρες για την πρόσβαση πυροσβεστών.

Από κάθε σημείο ορόφου που η στάθμη του δαπέδου του βρίσκεται σε ύψος μεγαλύτερο από 12 μέτρα από τη στάθμη του δαπέδου του ορόφου εκκενώσεως, απαιτείται πρόσβαση με οριζόντια κίνηση προς έναν τουλάχιστον ανελκυστήρα για την πρόσβαση πυροσβεστών. Η πραγματική απόσταση αυτής της απροστάτευτης όδευσης διαφυγής πρέπει να μην υπερβαίνει τα 60 μέτρα.

- Το ελεύθερο πλάτος του θαλάμου κάθε τέτοιου ανελκυστήρα πρέπει να είναι τουλάχιστον 1,70 μ. και το ελεύθερο βάθος του τουλάχιστον 2,40 μ.

- Κατά τα λοιπά για τους ανελκυστήρες για την πρόσβαση πυροσβεστών ισχύει η παράγραφος 3.2.18. του άρθρου 3 του παρόντος.

2.2. Πυροπροστασία.

2.2.1. Τα δομικά στοιχεία των περιβλημάτων των πυροπροστατευμένων οδεύσεων διαφυγής πρέπει να έχουν ελάχιστο δείκτη πυραντίστασης σύμφωνα με τις απαιτήσεις της παρ. 3.1.2. του παρόντος άρθρου.

2.2.2. Στους υπόγειους ορόφους η πρόσβαση προς κάθε κλιμακοστάσιο και ανελκυστήρα πρέπει να γίνεται μέσα από πυροπροστατευμένο προθάλαμο με πόρτες με δείκτη πυραντίστασης τουλάχιστον 30 λεπτών.

2.3. Φωτισμός - Σήμανση.

2.3.1. Κανονικός φωτισμός (τεχνητός ή φυσικός).

Ο κανονικός φωτισμός των διατμηματικών διαδρόμων, χώλ και κλιμακοστασίων, πρέπει να είναι συνεχής καθ' όλη τη διάρκεια του 24ώρου. Η απαίτηση αυτή δεν ισχύει, όταν όλα τα τμήματα του κτιρίου δεν λειτουργούν.

Ο κανονικός φωτισμός των μη διατμηματικών διαδρόμων, χώλ και κλιμακοστασίων, πρέπει να είναι συνεχής καθ' όλη τη διάρκεια της λειτουργίας του τμήματος στο οποίο ανήκουν.

Η ελάχιστη εξασφαλιζόμενη φωτεινή ένταση, σε κάθε σημείο της στάθμης του δαπέδου, θα πρέπει να είναι σύμφωνη με τα οριζόμενα στις Γενικές Διατάξεις του παρόντος.

2.3.2. Φωτισμός Ασφαλείας.

2.3.2.1. Ο φωτισμός ασφαλείας σε όλους τους χώρους κυκλοφορίας (διαδρόμους, χώλ, κλιμακοστάσια) πρέπει να λειτουργεί τουλάχιστον όταν δεν εξασφαλίζεται απαιτούμενος κανονικός φωτισμός είτε λόγω βλάβης είτε λόγω εκούσιας διακοπής του.

Η ελάχιστη εξασφαλιζόμενη φωτεινή ένταση σε κάθε σημείο της στάθμης του δαπέδου θα πρέπει να είναι σύμφωνη με τα οριζόμενα στις Γενικές Διατάξεις.

2.3.2.2. Φωτισμός ασφαλείας απαιτείται στις μονάδες εντατικής θεραπείας, στις νεογνικές μονάδες και στα συγκροτήματα χειρουργείων και μαιεύσεων. Η ελάχιστη φωτεινή ένταση σε αυτή την περίπτωση θα πρέπει να είναι τουλάχιστον 100 lux στο επίπεδο εργασίας.

Κατά τα λοιπά ισχύουν τα αναφερόμενα στο προηγούμενο εδάφιο.

2.3.2.3. Ο φωτισμός ασφαλείας σε χώρους συνάθροισης κοινού θα είναι σύμφωνος με τα οριζόμενα στο άρθρο 10 του παρόντος.

2.3.3. Ηλεκτροδότηση.

Η ηλεκτροδότηση (κύρια και εφεδρική) της εγκατάστασης φωτισμού πρέπει να γίνεται από αξιόπιστες πηγές. Θα πρέπει κατά το δυνατόν η εφεδρική πηγή ηλεκτροδότησης να εξασφαλίζει τη λειτουργία του φωτισμού ασφαλείας ακόμη και στη διάρκεια εξέλιξης πυρκαγιάς. Η εξασφαλιζόμενη διάρκεια λειτουργίας με εφεδρική πηγή θα πρέπει να είναι κατ' ελάχιστον 3 ώρες.

2.3.4. Σήμανση.

Πρέπει να υπάρχει σήμανση σύμφωνα με την παρ. 2.7 του άρθρου 2 του παρόντος.

3. Δομική Πυροπροστασία.

3.1. Απαιτήσεις πυραντίστασης.

3.1.1. Οι απαιτήσεις πυραντίστασης της φέρουσας κατασκευής, καθορίζονται στην επόμενη παράγραφο 3.1.2. για το υπόγειο και το υπέργειο τμήμα της σε συνάρτηση προς τον αριθμό ορόφων του κτιρίου. Σαν υπόγειο τμήμα της φέρουσας κατασκευής θεωρείται το τμήμα της από το δάπεδο του κατώτατου υπογείου μέχρι και την οροφή του ανώτατου υπογείου και σαν υπέργειο τμήμα το υπόλοιπο προς τα άνω τμήμα της φέρουσας κατασκευής.

3.1.2. Η φέρουσα κατασκευή πρέπει να έχει πυραντίσταση στην φωτιά κατά περίπτωση σύμφωνα με τα ακόλουθα:

α) Σε μονόροφα κτίρια 30 λεπτά.

β) Σε κτίρια με δύο τουλάχιστον ορόφους, που συνυπολογίζονται και τυχόν υπόγειοι όροφοι, 90 λεπτά για το υπέργειο τμήμα και 120 λεπτά για το υπόγειο τμήμα.

3.1.3. Οι ανωτέρω απαιτήσεις πυραντίστασης ισχύουν ανάλογα και για τους τοίχους που διαχωρίζουν μεταξύ τους πυροδιαμερίσματα, καθώς και για τα περιβλήματα ανοιγμάτων πατώματος και επικίνδυνων χώρων ενώ για τα κουφώματά τους ισχύουν οι μειώσεις της παρ. 3.2.10. του άρθρου 3 του Π.Δ. 71/1988. Ο δείκτης πυραντίστασης των περιβλημάτων των επικίνδυνων χώρων πρέπει να είναι τουλάχιστον 60 λεπτά.

3.1.4. Απαγορεύεται η χρήση στερεών αφρών από πολυμερή στα δομικά στοιχεία των κτιρίων εφόσον δεν καλύπτονται από κατάλληλες πυροπροστατευτικές κατασκευές.

3.2. Πυροδιαμερίσματα.

3.2.1. Τα μέγιστα μικτά εμβαδά πέραν των οποίων απαιτείται η δημιουργία πυροδιαμερίσματος είναι 3.000 τ. μέτρα για μονόροφα κτίρια και 2.000 τ. μέτρα για τα λοιπά κτίρια. Στον αριθμό των ορόφων συνυπολογίζονται και τυχόν υπόγειοι όροφοι.

3.2.2. Δεν ισχύουν οι προσαυξήσεις του μεγίστου επιτρεπομένου εμβαδού πυροδιαμερίσματος που προβλέπονται στη παρ. 3.2.3. του άρθρου 3 του παρόντος Π. Δ/τος ούτε οποιεσδήποτε άλλες προσαυξήσεις.

3.2.3. Νοσηλευτικές μονάδες και μονάδες διαμονής μη αυτοεξυπηρετούμενων ατόμων απαγορεύεται να βρίσκονται στο ίδιο πυροδιαμέρισμα με οποιοδήποτε άλλο τμήμα του κτιρίου.

3.2.4. Απαγορεύεται μία νοσηλευτική μονάδα να στεγάζεται σε περισσότερα του ενός πυροδιαμερίσματα. Κατ' εξαίρεση επιτρέπεται να στεγάζεται σε δύο πυροδιαμερίσματα που επικοινωνούν μεταξύ τους όταν ισχύουν συγχρόνως όλα τα ακόλουθα:

α) Δεν υπάρχει άλλη νοσηλευτική μονάδα στον ίδιο όροφο.

β) Για καθένα από τα δύο πυροδιαμερίσματα εφαρμόζεται η παρ. 2.1.5.2. του παρόντος.

γ) Η πόρτα οριζόντιας εξόδου που συνδέει τα πυροδιαμερίσματα σε κανονικές συνθήκες λειτουργίας του κτιρίου συγκρατείται στην ανοικτή θέση και απελευθερώνεται από τον μηχανισμό συγκρατήσεως αυτόματα, μόλις ανιχνευθεί πυρκαγιά σε οποιοδήποτε από τα δύο πυροδιαμερίσματα οπότε συνεχίζει να λειτουργεί σαν αυτοκλειόμενη.

3.2.5. Κοινόχρηστοι χώροι νοσηλευτικών μονάδων επιτρέπεται είτε να αποτελούν ιδιαίτερο πυροδιαμέρισμα είτε να ανήκουν στο ίδιο πυροδιαμέρισμα με μία ή περισσότερες νοσηλευτικές μονάδες που εξυπηρετούν.

Τέτοιοι κοινόχρηστοι χώροι μπορούν να είναι αναμονές επισκεπτών, καθιστικά ασθενών, γραφεία και χώροι διανυκτέρευσης ιατρών, χώροι ανάπαυσης και αποδυτήρια νοσηλευτικού προσωπικού, οφίς φαγητού, χώροι διανομής αγαθών, χώροι συλλογής μεταχειρισμένων ειδών και απορριμμάτων και χώροι υγιεινής.

3.2.6. Σε ιδιαίτερο πυροδιαμέρισμα πρέπει να στεγάζεται καθένα από τα ακόλουθα εφόσον το εμβαδόν του υπερβαίνει τα 50 τ. μέτρα:

- α) τμήμα πυρηνικής ιατρικής.
- β) συγκρότημα μικροβιολογικού - βιοχημικού - αιματολογικού - παθολογοανατομικού και συναφών εργαστηρίων.
- γ) συγκρότημα πλυντηρίου - κεντρικής λινοθήκης.
- δ) κεντρικό φαρμακείο.
- ε) συγκρότημα συγκέντρωσης - αποτέφρωσης - αποκομιδής απορριμμάτων.
- ζ) κεντρικό μαγειρείο.
- η) κεντρικές αποθήκες.
- θ) συγκρότημα λεβητοστασίου.
- ι) μηχανοστάσιο ηλεκτρομηχανολογικών εγκαταστάσεων.
- κ) εργαστήρια συνεργείων συντήρησης.
- λ) κεντρική αποστείρωση.
- μ) χώρος στάθμευσης αυτοκινήτων.

3.3. Επικίνδυνοι χώροι.

3.3.1. Στους επικίνδυνους χώρους κατατάσσονται τουλάχιστον οι ακόλουθοι:

- α) Οι χώροι που αναφέρονται στην παρ. 3.2.6. του παρόντος άρθρου εφόσον το εμβαδόν τους δεν υπερβαίνει τα 50 τ. μέτρα.
- β) Χώροι φύλαξης ή εφαρμογής χρωμάτων.
- «γ) Χώροι φύλαξης - αποθήκευσης ιατρικών αερίων».
- δ) Χώροι φύλαξης - αποθήκευσης ευφλέκτων υγρών.
- ε) Χώροι με ιματιοθήκες σε αποδυτήρια προσωπικού.
- ζ) Αποθήκες καθαρού εμβαδού μεγαλύτερου των 5 τ. μέτρων όπου δεν αποθηκεύονται αποκλειστικά άκαυστα υλικά.
- η) Χώροι συγκέντρωσης απορριμμάτων.
- θ) Χώροι συγκέντρωσης ακάθαρτου ιματισμού.
- ι) Χώροι καθαριότητας.
- κ) Χώροι λουτρών παραφίνης.
- λ) Καταστήματα δώρων.

3.3.2. Καταστήματα δώρων καθαρού εμβαδού που δεν υπερβαίνει τα 15 τ. μέτρα επιτρέπεται να μην διαχωρίζονται με πυράντοχη κατασκευή από χώλ ή διάδρομο που δεν ανήκει σε πυροπροστατευόμενη όδευση διαφυγής, εφόσον αυτό το κατάστημα διαθέτει κατάλληλο αυτόματο σύστημα πυρόσβεσης.

Η διάταξη αυτή ισχύει και όταν το κατάστημα διαθέτει πέραν των 15 τ. μέτρων και αποθήκη η οποία όμως περικλείεται με πυράντοχο περίβλημα σαν επικίνδυνος χώρος.

3.3.3. Οι χώροι εργαστηρίων στους οποίους δημιουργούνται εύφλεκτα αέρια πρέπει να είναι εξοπλισμένοι με απαγωγές εστίες (fume hoods) συνδεδεμένες απευθείας με σύστημα απόρριψης αέρα.

3.3.4. Για διάφορες επικίνδυνες εγκαταστάσεις όπως δεξαμενές αποθήκευσης υγρού οξυγόνου δεξαμενές αποθήκευσης υγροποιημένου καυσίμου αερίου, λεβητοστάσια ατμολεβήτων, ιατρικά αέρια θα ακολουθούνται οι εκάστοτε ισχύουσες ειδικές διατάξεις.

3.4.Εσωτερικά τελειώματα.

3.4.1. Τα εσωτερικά τελειώματα πρέπει από την άποψη της ταχύτητας επιφανειακής εξάπλωσης της φλόγας να ανήκουν στις κατηγορίες 0 ή 1, με εξαίρεση όσα αναφέρονται στις επόμενες παραγράφους 3.4.2. και 3.4.3.

3.4.2. Τα εσωτερικά τελειώματα των δαπέδων που δεν ανήκουν σε πυροπροστατευμένες οδεύσεις διαφυγής, ούτε σε χώρους φύλαξης ή εφαρμογής ραδιοϊσοτόπων επιτρέπεται να ανήκουν στην κατηγορία 2.

3.4.3. Τα εσωτερικά τελειώματα τοίχων και οροφών χώρων φύλαξης ή εφαρμογής ραδιοϊσοτόπων πρέπει να ανήκουν υποχρεωτικά στην κατηγορία 0.

4. Ενεργητική πυροπροστασία.

4.1. Πυρανίχνευση.

4.1.1. Αυτόματο σύστημα πυρανίχνευσης με πυρανιχνευτές.

4.1.1.1. Το σύστημα θα λειτουργεί με κατάλληλους κατά περίπτωση πυρανιχνευτές και θα εγκαθίσταται σύμφωνα με τα οριζόμενα στις σχετικές γενικές διατάξεις.

4.1.1.2. Γενικά ορίζεται ότι όπου εγκαθίσταται αυτόματο σύστημα πυρανίχνευσης οι πυρανιχνευτές θα είναι τύπου καπνού σε χώρους όπου με κανονικές συνθήκες λειτουργίας δεν αιωρούνται σωματίδια, που μπορούν να τους διεγείρουν (π.χ. χώροι παραμονής ασθενών, γραφεία). Αντίθετα σε χώρους όπου είναι πιθανή η παρουσία τέτοιων σωματιδίων οι πυρανιχνευτές θα είναι θερμικοί.

4.1.1.3. Αυτόματο σύστημα πυρανίχνευσης θα καλύπτει όλους τους επικίνδυνους χώρους, καθώς και τα πυροδιαμερίσματα που αναφέρονται στην παρ. 3.2.6 του παρόντος άρθρου, εφόσον δεν προστατεύονται από αυτόματο σύστημα πυρόσβεσης. Στα ανωτέρω πυροδιαμερίσματα πυρανιχνευτές θα τοποθετούνται σε όλους τους χώρους τους.

4.1.1.4. Αυτόματο σύστημα πυρανίχνευσης πρέπει να καλύπτει και τους εξής χώρους:

- Θαλάμους διανυκτέρευσης και χώρους διημέρευσης σε μονάδες διαμονής μη αυτοεξυπηρετούμενων ατόμων και σε ψυχιατρικές νοσηλευτικές μονάδες.
- Χώρους εργασιοθεραπείας.
- Βιβλιοθήκες.
- Χώρους αρχείων.
- Χώρους ηλεκτρονικών υπολογιστών.
- Χώρους φύλαξης ακτινογραφιών.

4.1.2. Αυτόματο σύστημα πυρανίχνευσης με αισθητήρια διαπίστωσης ροής σε μόνιμο πυροσβεστικό σύστημα με καταιονητήρες.

Το δίκτυο του μόνιμου πυροσβεστικού συστήματος με καταιονητήρες (εφόσον υφίσταται) θα πρέπει να είναι εξοπλισμένο με ένα ή περισσότερα αισθητήρια διαπίστωσης ροής (διακόπτες ροής) τοποθετημένα σε κατάλληλη θέση. Τα εν λόγω αισθητήρια θα πρέπει να ενεργοποιούνται όταν η ροή αντιστοιχεί σε παροχή ίση ή μεγαλύτερη από την παροχή νερού ενός αυτόματου καταιονητήρα.

4.2. Συναγερμός.

4.2.1. Χειροκίνητο ηλεκτρικό σύστημα συναγερμού (ηλεκτρικοί αγγελτήρες πυρκαγιάς).

Τοποθετείται σε όλα τα κτίρια αυτής της κατηγορίας ανεξάρτητα από την ύπαρξη ή όχι αυτόματων συστημάτων ανίχνευσης πυρκαγιάς σύμφωνα με τα καθοριζόμενα στις Γενικές Διατάξεις.

4.3. Κέντρο ελέγχου πυρκαγιάς.

Το κέντρο ελέγχου πυρκαγιάς (πίνακας αναγγελίας πυρκαγιάς) θα είναι εγκατεστημένο σε χώρο με παραμονή προσωπικού καθ' όλη τη διάρκεια του 24ωρου (π.χ. χώρος τηλεφωνικού κέντρου ή κατά προτίμηση, ιδιαίτερος χώρος στον οποίο θα είναι εγκατεστημένο και το κέντρο ελέγχου των εγκαταστάσεων).

Το κέντρο ανάλογα με το μέγεθος του συγκροτήματος θα πρέπει να εξασφαλίζει τις ακόλουθες λειτουργίες:

Οπτική και ακουστική ένδειξη σήματος συναγερμού προερχομένου από συσκευή ανίχνευσης (αυτόματη ή χειροκίνητη).

Μετάδοση σημάτων συναγερμού προς όλες τις συσκευές συναγερμού ή προς ορισμένες εξ αυτών επιλεκτικά (αυτόματα ή χειροκίνητα).

Ομαδική κλήση της ομάδας πυροπροστασίας μέσω συστήματος αναζήτησης προσωπικού (εφόσον υφίσταται).

Δυνατότητα αυτόματης ειδοποίησης της Πυροσβεστικής Υπηρεσίας.

Δυνατότητα συνεργασίας με το κέντρο ελέγχου εγκαταστάσεων για τον χειρισμό αυτών, σύμφωνα με το σχέδιο επέμβασης.

Έλεγχο κατάστασης της εγκατάστασης (καλώδια, συσκευές κ.λπ.).

Περιστασιακούς ελέγχους σε συνδυασμό με το κέντρο ελέγχου εγκαταστάσεων για την ασφάλεια του κτιρίου σε περίπτωση πυρκαγιάς (π.χ. απελευθέρωση πόρτας από μηχανισμό συγκρατήσεως διακοπή παροχής, καυσίμου αερίου, έλεγχος εγκαταστάσεων αερισμού κ.λπ.).

4.4. Σήματα και συσκευές συναγερμού.

Τα σήματα συναγερμού θα είναι ηχητικά και οπτικά.

Αναφέρονται ενδεικτικά οι ακόλουθες συσκευές μετάδοσης ηχητικών σημάτων συναγερμού:

σειρήνες.

κουδούνια.

βομβητές.

μεγάφωνα.

ατομικές συσκευές κλήσης συστήματος αναζήτησης προσωπικού.

Οι συσκευές συναγερμού θα τοποθετούνται στις ακόλουθες θέσεις:

- κέντρο ελέγχου πυρκαγιάς.

- τηλεφωνικό κέντρο.

- τεχνική υπηρεσία.

- γραφείο υπεύθυνου πυρασφαλείας σε κάθε πυροδιαμέρισμα.

- στάσεις αδελφών

- χώρους διαμονής προσωπικού.

Στους χώρους όπου υπάρχουν ασθενείς ή άτομα με περιορισμένη κινητικότητα (π.χ. μονάδες νοσηλείας) η μεταφερόμενη πληροφορία για τον συναγερμό θα πρέπει να γνωστοποιείται μόνο στο προσωπικό (π.χ. βόμβος από βομβητή, οπτικό σήμα κ.λπ.).

4.5. Εφεδρική πηγή ενέργειας.

Το σύστημα ανίχνευσης - αναγγελίας πυρκαγιάς θα πρέπει να έχει ως εφεδρική πηγή ενέργειας συσσωρευτή ο οποίος θα πρέπει να εξασφαλίζει τη λειτουργία του συστήματος επί 30 τουλάχιστον ώρες εκτός εάν υπάρχει τεχνική υπηρεσία ικανή να αποκαταστήσει άμεσα

τυχόν βλάβη τροφοδότησης οπότε επαρκεί διάρκεια εξασφάλισης της λειτουργίας του συστήματος επί 4 ώρες.

4.6. Αυτόματα συστήματα πυρόσβεσης.

Αυτόματα συστήματα πυρόσβεσης ολικής ή τοπικής εφαρμογής επιβάλλεται να εγκαθίστανται στους ακόλουθους χώρους:

- κεντρικές αποθήκες.
- συγκρότημα λεβητοστασίου.
- κεντρικό μαγειρείο.
- χώρους εφαρμογής χρωμάτων.
- χώρους κεντρικής συγκέντρωσης απορριμμάτων.
- αποτεφρωτήρια.
- συγκρότημα πλυντηρίων - κεντρικής λινοθήκης.
- χώρους μηχανολογικών εγκαταστάσεων υψηλού βαθμού κινδύνου.
- χώρους ηλεκτρολογικών εγκαταστάσεων υψηλού βαθμού κινδύνου.
- χώρους φύλαξης - αποθήκευσης ιατρικών αερίων.
- χώρους φύλαξης - αποθήκευσης ευφλέκτων υγρών.

Η κατασκευή και γενικά ότι αφορά τα αυτόματα συστήματα πυρόσβεσης θα είναι σύμφωνα με τις εκάστοτε ισχύουσες σχετικές διατάξεις.

Ειδικά σε κτίρια ατόμων με ειδικές ανάγκες ή χρονίως πασχόντων, οίκων ευγηρίας, βρεφοκομείων, βρεφικών και παιδικών σταθμών, οικοτροφείων για παιδιά μικρότερα των 6 ετών πρέπει να εγκαθίσταται αυτόματο σύστημα πυρόσβεσης σε όλη την έκταση του κτιρίου.

4.7. Μόνιμο πυροσβεστικό σύστημα με λήψεις (μόνιμο υδροδοτικό πυροσβεστικό δίκτυο).

Πρέπει να εγκαθίσταται σε κτίρια της κατηγορίας του παρόντος άρθρου με περισσότερα από 100 κρεβάτια και σε κτίρια των οποίων η στάθμη του δαπέδου του υψηλότερου ορόφου τους βρίσκεται σε ύψος μεγαλύτερο από 12 μέτρα από τη στάθμη του δαπέδου του ορόφου εκκένωσης εφόσον δεν καλύπτονται στο σύνολό τους από αυτόματο σύστημα πυρόσβεσης.

Στα υπόλοιπα κτίρια αρκεί να προβλέπονται εκτός των κτιρίων, στόμια υδροληψίας για την Πυροσβεστική Υπηρεσία.

4.8. Φορητοί πυροσβεστήρες.

Σε κάθε κτίριο θα πρέπει να τοποθετούνται δύο τουλάχιστον φορητοί πυροσβεστήρες ανά όροφο. Πάντως το συνολικό πλήθος φορητών πυροσβεστήρων ανά όροφο θα καθορίζεται με κριτήριο κανένα σημείο του ορόφου να μην απέχει περισσότερο από 15 μ. από τον πλησιέστερο πυροσβεστήρα.

Το περιεχόμενο των πυροσβεστήρων θα είναι γενικά ξερή σκόνη σε ποσότητα 6 χιλιόγραμμα (Kg). Όπου απαιτείται θα χρησιμοποιούνται πυροσβεστήρες με άλλο περιεχόμενο.

4.9. Η ενεργητική πυροπροστασία σε χώρους συνάθροισης κοινού θα είναι σύμφωνος με τα οριζόμενα στο άρθρο 10 του παρόντος Κανονισμού.

Άρθρο 12B **Κτίρια σωφρονισμού**

1. Γενικά.

Στη κατηγορία αυτή περιλαμβάνονται όσα κτίρια ή τμήματα κτιρίων χρησιμοποιούνται για κράτηση σωφρονισμό ή έκτιση ποινών.

Στην κατηγορία αυτή ανήκουν μεταξύ άλλων και:

- τα κρατητήρια

- τα αναμορφωτήρια
- οι φυλακές.

2. Οδεύσεις διαφυγής.

2.1.1. Ο **πληθυσμός** υπολογίζεται με το άθροισμα του μεγίστου προβλεπόμενου αριθμού κρατουμένων, του αριθμού του προσωπικού και του μεγίστου επιτρεπόμενου αριθμού επισκεπτών. Ο πληθυσμός σε οποιαδήποτε περίπτωση, δεν μπορεί να ληφθεί ως μικρότερος από τον αριθμό που υπολογίζεται με βάση την αναλογία ενός ατόμου ανά 11 τ. μέτρα μικτού εμβαδού κάτοψης.

2.1.2. Η **παροχή των οδεύσεων διαφυγής** ανά μονάδα πλάτους (εξήντα εκατοστά του μέτρου 0,60) καθορίζεται σε:

- α) 100 άτομα για τις οριζόντιες οδεύσεις.
- β) 75 άτομα για τις κατακόρυφες οδεύσεις.

2.1.3. Σε όλα τα κτίρια αυτής της κατηγορίας απαιτούνται γενικά δύο τουλάχιστον εναλλακτικές **οδεύσεις διαφυγής** που οδηγούν σε αντίστοιχες εξόδους κινδύνου.

Κατ' εξαίρεση επιτρέπεται η πρόσβαση προς μία μόνο έξοδο κινδύνου από όροφο που η στάθμη του δαπέδου του δεν βρίσκεται ψηλότερα από 6 μέτρα από το δάπεδο του ορόφου εκκένωσης και συγχρόνως το εμβαδόν του δεν ξεπερνά τα 200 τ. μέτρα.

Η πραγματική απόσταση απροστάτευτης όδευσης δεν πρέπει να ξεπερνά τα 25 μέτρα για την περίπτωση μιας εξόδου κινδύνου και τα 40 μέτρα για την περίπτωση δύο τουλάχιστον εξόδων.

Τα πρώτα 15 μέτρα οδεύσεων διαφυγής προς διαφορετικές εξόδους επιτρέπεται να συμπίπτουν (σχ. 2.3. του άρθρου 2). Επιτρέπεται επίσης η απροστάτευτη όδευση διαφυγής να περνά από αδιέξοδα μήκους το πολύ 8 μέτρων.

Η διοίκηση και το αρμόδιο προσωπικό των σωφρονιστικών καταστημάτων είναι υπεύθυνοι για το έγκαιρο ξεκλείδωμα των θαλάμων των κρατουμένων σε περίπτωση πυρκαγιάς.

2.1.4. Το πλάτος της **τελικής εξόδου** δεν πρέπει να είναι μικρότερο από το μισό του αθροίσματος των απαιτούμενων μονάδων πλάτους για όλους τους ορόφους πάνω από τον όροφο της εκκένωσης.

Εφόσον δεν είναι δυνατή η ελεγχόμενη εκκένωση του κτιρίου στη διάρκεια μιας πυρκαγιάς, επιβάλλεται αι οδεύσεις διαφυγής να καταλήγουν σε ειδικά περιφραγμένο, ασφαλή υπαίθριο χώρο ο οποίος θα διαθέτει αρκετό εμβαδόν (2 τ. μέτρα τουλάχιστον για κάθε άτομο) για προσωρινή συγκέντρωση αυτών που διαφεύγουν.

2.2. Πυροπροστασία.

Τα δομικά στοιχεία του περιβλήματος της πυροπροστατευμένης όδευσης διαφυγής (οριζόντιοι διάδρομοι και κλιμακοστάσια) πρέπει να έχουν ελάχιστο δείκτη πυραντίστασης σύμφωνα με τις απαιτήσεις του εις την παρ. 3.1. του παρόντος άρθρου αναφερομένου πίνακα Η.1.

2.3. Φωτισμός - Σήμανση.

2.3.1. Σε όλα τα κτίρια αυτής της κατηγορίας πρέπει να υπάρχει φωτισμός των οδεύσεων διαφυγής καθώς και φωτισμός ασφαλείας για τις οδεύσεις διαφυγής (παρ. 2.6. του άρθρου 2).

2.3.2. Επίσης σε όλα τα κτίρια πρέπει να υπάρχει σήμανση των οδεύσεων διαφυγής σύμφωνα με την παρ. 2.7. του άρθρου 2).

3. Δομική πυροπροστασία.

3.1. Τα φέροντα δομικά στοιχεία καθώς και τα στοιχεία του περιβλήματος των πυροδιαμερισμάτων δεν επιτρέπεται να έχουν δείκτη πυραντίστασης μικρότερο από τον αναφερόμενο στον Πίνακα Η.1.

Πίνακας Η.1.

Ελάχιστοι επιτρεπόμενοι δείκτες πυραντίστασης			
Αριθμός ορόφων	Υπέργειοι όροφοι	Υπόγεια	Εγκατάσταση αυτόματης πυρόσβεσης
Μέχρι διώροφα	30 λεπτά	90 λεπτά*	30 λεπτά
πολυώροφα	90 λεπτά	90 λεπτά	60 λεπτά

* Μειώνεται σε 60 λεπτά για υπόγεια με εμβαδόν μικρότερο των 300 τ. μέτρων

3.2. Τα μέγιστα εμβαδά πέρα των οποίων απαιτείται η δημιουργία πυροδιαμερίσματος δίνονται στον πίνακα Η.2.

Πίνακας Η.2

Μέγιστο εμβαδόν πυροδιαμερίσματος			
Μέχρι διώροφα	Πολυώροφα	Υπόγεια	Εγκατάσταση αυτόματης* πυρόσβεσης (συντελεστής)
1.500 τ.μ.	700 τ.μ.	1.000 τ.μ.	1,5

* Συντελεστής αύξησης επιτρεπόμενου εμβαδού πυροδιαμερίσματος.

Τμήματα κτιρίων με θαλάμους κρατουμένων πρέπει να αποτελούν πυροδιαμέρισμα στο οποίο απαγορεύεται να στεγάζονται χώροι άλλης λειτουργίας.

3.3. Επικίνδυνοι χώροι στους οποίους συμπεριλαμβάνονται οι κεντρικές αποθήκες, ο χώρος στάθμευσης αυτοκινήτων, το κεντρικό μαγειρείο, πρέπει να αποτελούν αυτοτελές πυροδιαμέρισμα με κατάλληλα ανοίγματα εξαερισμού. Τα λεβητοστάσια και οι θάλαμοι ηλεκτρομηχανολογικών εγκαταστάσεων πρέπει να μην τοποθετούνται σε άμεση γειτονιά με τις τελικές εξόδους.

Οι δεξαμενές υγρών καυσίμων πρέπει να τοποθετούνται εκτός των κτιρίων και κατά προτίμηση να είναι υπόγειες σύμφωνα με τις ισχύουσες ελληνικές προδιαγραφές ή σε περίπτωση έλλειψης ελληνικών των αντίστοιχων ξένων.

3.4. Τα εσωτερικά τελειώματα τοίχων, ορόφων και οικοδομικών διάκενων πρέπει να είναι κατηγορίας 0, 1 ή 2.

3.5. Όπου απαιτείται η κατασκευή ελαφριάς στέγης σε χώρο ατμολεβήτων κανένα σημείο της δεν πρέπει να έχει απόσταση μικρότερη των 3 μέτρων από το πλησιέστερο κτίριο.

4. Ενεργητική πυροπροστασία.

4.1. Σε όλα τα κτίρια πρέπει να εγκαθίσταται χειροκίνητο ηλεκτρικό σύστημα συναγερμού σύμφωνα με την παρ. 4.2.1. του άρθρου 4.

4.2. Στους επικίνδυνους χώρους (παρ. 3.3.) πρέπει να εγκαθίσταται αυτόματο σύστημα πυρανίχνευσης, σύμφωνα με την παρ. 4.1. του άρθρου 4. Το σύστημα αυτό πρέπει να συνδέεται με το χειροκίνητο σύστημα συναγερμού.

4.3. Ηχητικές συσκευές συναγερμού πρέπει να τοποθετούνται στις ακόλουθες θέσεις:

- τηλεφωνικό κέντρο
- θυρωρεία
- χώροι διαμονής προσωπικού
- γραφεία εποπτών και υπευθύνων πυρασφάλειας.

4.4. Το σύστημα πυρανίχνευσης, όπως και το χειροκίνητο σύστημα συναγερμού, σε κτίρια με συνολικό πληθυσμό περισσότερο από 150 άτομα, πρέπει να διαθέτουν εφεδρική πηγή ενέργειας σε 24ωρη βάση.

4.5. Σε όλα τα κτίρια τα συστήματα συναγερμού πρέπει να παρέχουν αυτόματη ειδοποίηση της Πυροσβεστικής Υπηρεσίας.

4.6. Σε όλους τους επικίνδυνους χώρους που αναφέρθηκαν στις προηγούμενες παραγράφους 3.3. και 4.2. πρέπει να τοποθετείται αυτόματο σύστημα πυρόσβεσης σύμφωνα με την παρ. 4.3. του άρθρου 4, το οποίο μπορεί να αντικαταστήσει και το σύστημα αυτόματης πυρανίχνευσης. Εξαιρούνται χώροι με εμβαδό μικρότερο από 30 τ. μέτρα εφόσον διαθέτουν ανιχνευτή πυρκαγιάς, χώροι με ηλεκτρομηχανολογικές εγκαταστάσεις με εμβαδό μικρότερο των 100 τ.μ. εφόσον πάλι διαθέτουν ανιχνευτές πυρκαγιάς καθώς και μαγειρεία που παρασκευάζουν λιγότερες από 150 μερίδες φαγητού ανά γεύμα. Επιτρέπεται η σύνδεση απευθείας με το εσωτερικό υδραυλικό δίκτυο του κτιρίου συστήματος καταιονητήρων με λιγότερες από 6 κεφαλές, με την προϋπόθεση παροχής τουλάχιστον 6 λίτρων νερού ανά πρώτο λεπτό ανά τ. μέτρο επιφανείας προστατευομένου χώρου.

4.7. Μόνιμο υδροδοτικό πυροσβεστικό δίκτυο σύμφωνα με την παρ. 4.3.2. του άρθρου 4 πρέπει να εγκαθίσταται στα κτίρια με πληθυσμό μεγαλύτερο από 150 άτομα. Επίσης σε όλα τα κτίρια με ύψος μεγαλύτερο των 15 μέτρων. Η απαίτηση αυτή δεν ισχύει, όταν τα κτίρια ή τα πυροδιαμερίσματα διαθέτουν αυτόματο σύστημα πυρόσβεσης.

Σε κτίρια με μικρότερους πληθυσμούς από τους παραπάνω πρέπει να προβλέπονται έξω από το κτίριο στόμια υδροληψίας για την Πυροσβεστική Υπηρεσία.

4.8. Σε όλα τα κτίρια πρέπει να τοποθετούνται δύο τουλάχιστον ανά όροφο φορητοί πυροσβεστήρες, κοντά στις σκάλες και τις εξόδους κινδύνου σε τέτοιες θέσεις, ώστε κανένα σημείο της κάτοψης να μην απέχει περισσότερο των 15 μέτρων από τον πλησιέστερο πυροσβεστήρα.

Άρθρο 13

*[Όπως τροποποιήθηκε και συμπληρώθηκε
με την Υ.Α. 58185/2474/1991 (ΦΕΚ 360 τ. Α')]*

Χώροι στάθμευσης οχημάτων και πρατήρια υγρών καυσίμων

1. ΓΕΝΙΚΑ.

Στην κατηγορία αυτή περιλαμβάνονται κτίρια ή τμήματα κτιρίων ή ημιυπαίθριοι χώροι που χρησιμοποιούνται για στάθμευση αυτοκινήτων ή / και στεγάζουν πρατήρια υγρών καυσίμων. Διακρίνονται σε τρεις κατηγορίες:

Θ₁: Μονόροφα ή / και ημιυπαίθρια.

Θ₂: Υπέργεια πολυόροφα.

Θ₃: Υπόγεια.

Εάν σε τμήμα κτιρίου άλλης χρήσης στεγάζεται πρατήριο υγρών καυσίμων ή υπάρχει χώρος στάθμευσης για περισσότερα από 10 αυτοκίνητα, το τμήμα αυτό εξετάζεται με τις διατάξεις αυτού του κεφαλαίου ανεξάρτητα από το εμβαδό του και πρέπει να αποτελεί ξεχωριστό πυροδιαμέρισμα με τις δικές του οδεύσεις διαφυγής.

Όπου συνυπάρχουν στο ίδιο κτίριο χώρος στάθμευσης αυτοκινήτων με συνεργείο επισκευών αυτοκινήτων, ο χώρος ταξινομείται στην κατηγορία **Z** (βιομηχανίες - αποθήκες).

2. ΟΔΕΥΣΕΙΣ ΔΙΑΦΥΓΗΣ.

2.1. Σχεδιασμός.

2.1.1. Στους δημόσιους χώρους στάθμευσης αυτοκινήτων ο **πληθυσμός** υπολογίζεται με την αναλογία δύο (2) ατόμων για την επιφάνεια στάθμευσης ενός αυτοκινήτου, ενώ στους

ιδιωτικούς χώρους με την αναλογία ενός (1) ατόμου για την επιφάνεια στάθμευσης ενός αυτοκινήτου.

Αν ο αριθμός αυτοκινήτων δεν είναι αυστηρά καθορισμένος, ο **θεωρητικός πληθυσμός** των κτιρίων αυτής της κατηγορίας καθορίζεται με την αναλογία ενός (1) ατόμου / 40,0 τ. μέτρα μικτού εμβαδού, συμπεριλαμβανομένων και των ανοικτών εξωστών (παταριών).

2.1.2. Η παροχή ανά μονάδα πλάτους (0,60 του μέτρου) της όδευσης διαφυγής καθορίζεται σε:

- α) 100 άτομα για τις οριζόντιες οδεύσεις (διάδρομοι - πόρτες).
- β) 75 άτομα για τις κατακόρυφες οδεύσεις (σκάλες - ράμπες).

2.1.3. Γενικά επιβάλλεται η πρόβλεψη δύο τουλάχιστον εξόδων κινδύνου από κάθε σημείο του ορόφου των κτιρίων αυτής της κατηγορίας.

Η **μέγιστη πραγματική απόσταση απροστάτευτης όδευσης διαφυγής** καθορίζεται σε 45 μέτρα.

Τα τυχόν δημιουργούμενα αδιέξοδα δεν πρέπει να έχουν μήκος μεγαλύτερο από 12 μέτρα.

Επιτρέπεται **μόνο μία έξοδος κινδύνου** σε μονόροφους χώρους στάθμευσης που βρίσκονται σε υπόγειο, ισόγειο ή 1ο όροφο, εφόσον η ευθεία απόσταση απροστάτευτης όδευσης δεν ξεπερνά τα 12 μέτρα.

Μία ράμπα για την κίνηση οχημάτων μπορεί να χρησιμοποιηθεί σαν δεύτερη εναλλακτική όδευση διαφυγής εφόσον (σχ. Θ.2):

- α) εξυπηρετεί μόνο έναν όροφο στάθμευσης.
- β) η άμεση απόσταση κάθε σημείου του ορόφου από την αρχή της ράμπας δεν ξεπερνά τα 12 μέτρα.
- γ) η πλευρά της ράμπας προς το χώρο στάθμευσης πρέπει να αποτελείται από πυράντοχη κατασκευή.

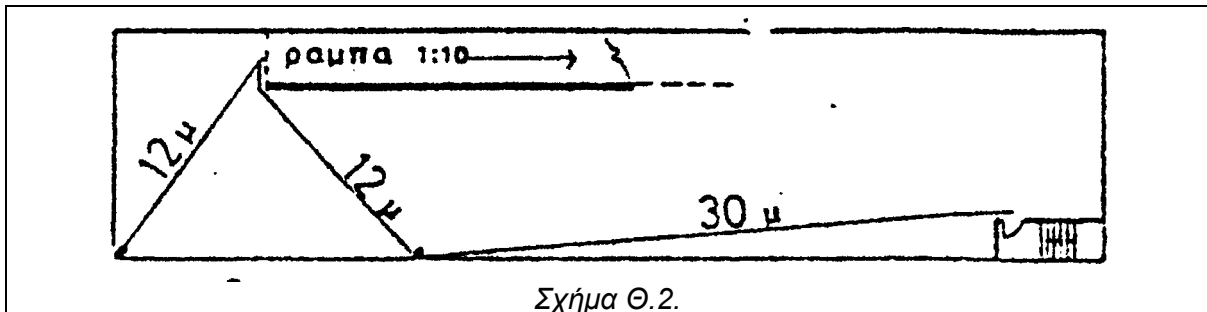

2.1.4. Όταν στο κτίριο υπάρχουν αντλίες υγρών καυσίμων, πρέπει να προβλέπεται να παραμένουν ανεμπόδιστες δύο τουλάχιστον εξοδοί κινδύνου, για περίπτωση πυρκαγιάς ή έκρηξης σε κάποια αντλία.

2.2. Πυροπροστασία.

2.2.1. Τα δομικά στοιχεία του περιβλήματος της πυροπροστατευμένης όδευσης διαφυγής, που είναι συνήθως ένα **πυροπροστατευμένο κλιμακοστάσιο**, πρέπει να έχουν ελάχιστο δείκτη πυραντίστασης σύμφωνα με τις απαιτήσεις του Πίνακα Θ.1. (παράγραφος 3.1).

2.2.2. Τα εσωτερικά κλιμακοστάσια σε πολυόροφα γκαράζ, πρέπει να είναι **πυροπροστατευμένα**. Όταν είναι πολυόροφα υπόγεια ή όταν είναι υπέργεια με περισσότερους από 3 ορόφους, πρέπει να διαθέτουν σε κάθε όροφο ειδικό **πυροπροστατευμένο προθάλαμο** για την προστασία από τον καπνό, με πυράντοχες αυτοκλειόμενες πόρτες τουλάχιστον 30 λεπτών.

2.3. Φωτισμός - Σήμανση.

Στα κτίρια αυτής της κατηγορίας, πρέπει να προβλέπεται **τεχνητός φωτισμός** και **φωτισμός ασφαλείας** των οδύσεων διαφυγής σύμφωνα με την παράγραφο 2.6. των Γεν. Διατάξεων.

Πρέπει επίσης να υπάρχει σήμανση των εξόδων κινδύνου και των τελικών εξόδων σύμφωνα με την παράγραφο 2.7. των Γεν. Διατάξεων.

3. ΔΟΜΙΚΗ ΠΥΡΟΠΡΟΣΤΑΣΙΑ.

3.1. Τα **φέροντα δομικά στοιχεία**, όπως και αυτά του περιβλήματος των πυροδιαμερισμάτων, πρέπει να έχουν ελάχιστο δείκτη πυραντίστασης σύμφωνα με τον Πίνακα Θ.1.

«Πίνακας Θ.1.

ΕΛΑΧΙΣΤΟΙ ΕΠΙΤΡΕΠΟΜΕΝΟΙ ΔΕΙΚΤΕΣ ΠΥΡΑΝΤΙΣΤΑΣΗΣ			
Κατηγορία κτιρίου	Ισόγειο και όροφοι	Υπόγειο	Εγκατάσταση καταιωνιστήρων (συντελεστής)*
Θ ₁	-	60 λεπτά	0,5
Θ ₂ < 15 μέτρα ύψος	30 λεπτά	120 λεπτά	0,5
Θ ₂ > 15 μέτρα ύψος	60 λεπτά	120 λεπτά	0,5
Θ ₃	-	120 λεπτά	0,5

* Συντελεστής μείωσης του ελάχιστου δείκτη πυραντίστασης».

3.2. Επικίνδυνοι χώροι σύμφωνα με την παράγραφο 3.2.5. των Γεν. Διατάξεων (λεβητοστάσια, αποθήκες καυσίμων, ηλεκτρομηχανολογικές εγκαταστάσεις, κ.λ.π.) πρέπει να αποτελούν ξεχωριστό πυροδιαμερίσμα και να μην τοποθετούνται κοντά σε εξόδους κινδύνου.

3.3. Το **μέγιστο εμβαδόν** πάνω από το οποίο ο χώρος πρέπει να διαιρείται σε πυροδιαμερίσματα δίνεται στον πίνακα Θ.2.

Πίνακας Θ.2

ΜΕΓΙΣΤΟ ΕΜΒΑΔΟΝ ΠΥΡΟΔΙΑΜΕΡΙΣΜΑΤΟΣ			
Κατηγορία κτιρίου	Ισόγειο και όροφοι	Υπόγειο	Εγκατάσταση καταιωνητήρων (συντελεστής)*
Θ ₁	3.000 τ.μ.	500 τ.μ.	-
Θ ₂	1.000 τ.μ.	800 τ.μ.	2,0
Θ ₃	500 τ.μ.	-	2,0

* Συντελεστής αύξησης εμβαδού πυροδιαμερίσματος.

«Όταν στο κτίριο δεν υπάρχουν αντλίες υγρών καυσίμων ισχύουν τα εξής όρια πυροδιαμερισμάτων:

α. Σε περίπτωση κτιρίου στάθμευσης αυτοκινήτων (γκαράζ) ύψους μέχρι 28 μ. (μετρούμενο κατά Γ.Ο.Κ.), ο μέγιστος όγκος πυροδιαμερίσματος είναι 21.000 κ. μ. Το αυτό ισχύει και για τα υπόγεια γκαράζ.

- Τρόπος μέτρησης όγκου πυροδιαμερίσματος:

Επιφάνεια δαπέδου μέσα από περιμετρικούς τοίχους επί ύψος, μετρούμενο από το δάπεδο κατώτατου ορόφου μέχρι κάτω επιφάνειας οροφής ανωτάτου ορόφου.

β. Σε περίπτωση κτιρίου στάθμευσης αυτοκινήτων, ύψους μεγαλύτερου των 28 μ., κάθε όροφος πρέπει να αποτελεί ιδιαίτερο πυροδιαμερίσμα και το μέγιστο εμβαδόν πυροδιαμερίσματος είναι 1.000 μ².

Στις περιπτώσεις πολυορόφων κτιρίων στάθμευσης αυτοκινήτων (γκαράζ) όπου η ράμπα ή οι ράμπες πρέπει να αποκόπτονται με πυράντοχη πόρτα - προκειμένου να διαχωρισθούν κατά ορόφους τα πυροδιαμερίσματα - η πόρτα αυτή μπορεί να είναι αυτόματα κλειόμενη μετά από διέγερση του συστήματος πυρανίχνευσης και συναγερμού».

«3.4. Στους τοίχους των δύο πλευρών κτιρίου στάθμευσης αυτοκινήτων, πρέπει να υπάρχουν ανοίγματα εξαερισμού με εμβαδόν, τουλάχιστον ίσο με το 5% της επιφάνειας του δαπέδου του ορόφου. Ο ίδιος εξαερισμός πρέπει να εξασφαλίζεται και για τα υπόγεια πολυόροφα γκαράζ. Τα ανοίγματα των ραμπών εισόδων - εξόδων που βρίσκονται στους τοίχους του χώρου προσμετρώνται στα ανοίγματα εξαερισμού, με την επιφύλαξη των διατάξεων της παραγρ. 7.2 του άρθρου 11 της 3046/304/30.1.1989 απόφασης του Υπουργού Περιβάλλοντος Χωροταξίας και Δημοσίων Έργων «Κτιριοδομικός Κανονισμός» (Δ' 59) όπως το άρθρο αυτό αντικαταστάθηκε με την παράγραφο 6 της 49977/3068/27.6.1989 όμοιας απόφασης (Β' 535).

Στους υπόγειους ορόφους στάθμευσης, όπου πρακτικά είναι αδύνατη η δημιουργία ή η ύπαρξη ανοιγμάτων εξαερισμού στους τοίχους τους, η πρόταση «ίδιος εξαερισμός πρέπει να εξασφαλίζεται και για υπόγεια πολυόροφα γκαράζ» έχει την ευρύτερη έννοια της εξασφάλισης ισοδύναμης επάρκειας εξαερισμού, που μπορεί να επιτευχθεί στις περιπτώσεις αυτές ακόμη και με μηχανικό τρόπο, αρκεί να αποδεικνύεται από πλήρη σχετική μελέτη».

«3.5. Απαγορεύεται η χρήση στερεών αφρών από πολυμερή στα δομικά στοιχεία των κτιρίων, εφόσον δεν καλύπτονται από κατάλληλες πυροπροστατευτικές κατασκευές».

4. ΕΝΕΡΓΗΤΙΚΗ ΠΥΡΟΠΡΟΣΤΑΣΙΑ.

4.1. Στους επικίνδυνους χώρους πρέπει να τοποθετείται **αυτόματο σύστημα πυρανίχνευσης**.

4.2. Σε υπόγεια των κτιρίων της κατηγορίας Θ₂ καθώς και στα κτίρια της κατηγορίας Θ₃, όταν το εμβαδόν ορόφου ξεπερνά τα 300 τ. μέτρα εγκαθίσταται **αυτόματο σύστημα πυρόσβεσης**.

4.3. Σε κτίρια της κατηγορίας Θ₂ με ύψος μεγαλύτερο των 15 μέτρων, καθώς και σε όλα τα κτίρια της κατηγορίας Θ₃ εγκαθίσταται **μόνιμο υδροδοτικό πυροσβεστικό δίκτυο**.

Σε όλα τα κτίρια της κατηγορίας Θ₁ που δεν απαιτείται εγκατάσταση καταιονητήρων ή υδροδοτικού πυροσβεστικού δικτύου, απαιτείται η τοποθέτηση ενός στομίου λήψης νερού διαμέτρου 19 χιλ., σε κάθε όροφο.

4.4. Σε όλα τα κτίρια της παρούσας κατηγορίας τοποθετούνται κατάλληλοι σε είδος και επαρκείς σε αριθμό **φορητοί πυροσβεστήρες**, σύμφωνα με τις ισχύουσες Διατάξεις.

Άρθρο 14

[Όπως τροποποιήθηκε με το Π.Δ. 374/1988 (ΦΕΚ 168 τ. Α')
Όπως τροποποιήθηκε με την Υ.Α. 81813/5428/1993 (ΦΕΚ 647 τ. Α')]

ΠΑΡΑΡΤΗΜΑΤΑ

ΠΑΡΑΡΤΗΜΑ Α

Δείκτες πυραντίστασης δομικών στοιχείων

Γενικά.

Οι πίνακες που ακολουθούν δίνουν τιμές δεικτών πυραντίστασης για συνηθισμένα δομικά υλικά. Οι τιμές αυτές επιτρέπεται να χρησιμοποιηθούν στους υπολογισμούς, χωρίς να απαιτείται πειραματική ή λογιστική επαλήθευσή τους. Για δομικά στοιχεία που η περιγραφή τους αποκλίνει από την περιγραφή των πινάκων, θα γίνονται αποδεκτές τιμές δεικτών πυραντίστασης που προκύπτουν από:

1. «Πειραματικές δοκιμασίες εξουσιοδοτημένων εθνικών εργαστηρίων ή εξουσιοδοτημένων εργαστηρίων άλλου κράτους μέλους της Ε.Ο.Κ.».
2. Δόκιμες υπολογιστικές μεθόδους.

Οι τιμές δεικτών πυραντίστασης πρέπει να ικανοποιούν τις απαιτήσεις για ευστάθεια, ακεραιότητα και θερμομονωτική ικανότητα των δομικών στοιχείων στα οποία αναφέρονται.

1. ΠΛΙΝΘΟΔΟΜΕΣ⁽¹⁾

1.1. Χωρίς διάκενο.

	Περιγραφή	Φέρουσες ⁽²⁾		Μη Φέρουσες	
		Ανεπίχρ. λεπτά	Επίχρισμ. λεπτά ⁽³⁾	Ανεπίχρ λεπτά	Επίχρισ. λεπτά ⁽³⁾
1.	Με συμπαγείς πλίνθους και πάχος τουλάχιστον 9 εκ. (δρομική)	30	180	90	180
2.	Με συμπαγείς πλίνθους και πάχος τουλάχιστον 19 εκ. (μπατική)	180	240	240	240
3.	Με διάτρητους πλίνθους και πάχος τουλάχιστον 9 εκ. (δρομική)	30	60	60	120
4.	Με διάτρητους ⁽⁴⁾ πλίνθους και πάχος τουλάχιστον 19 εκ. (μπατική)	120	180	180	240
5.	Με διάτρητους πλίνθους και πάχος τουλάχιστον 19 εκ. (μπατική), αλλά με οσεσδήποτε λίγες διαμπερείς οπές.	0	60	0	60
6.	Με διάτρητους πλίνθους που έχουν κενά μέχρι 60% και πάχος τουλάχιστον 19 εκ. (μπατική)	0	0	0	30

⁽¹⁾ Για πλίνθους από οπτή γη, σκυρόδεμα ή κισσηρόδεμα.

⁽²⁾ Εννοείται το μέγιστο επιτρεπόμενο φορτίο. Για σημαντικά μικρότερο φορτίο επιτρέπεται να χρησιμοποιείται ενδιάμεση τιμή μεταξύ φέρουσας και μη φέρουσας πλινθοδομής.

⁽³⁾ Επιχρισμένες με ασβεστοκονίαμα, τσιμεντοκονίαμα ή γυψοκονίαμα πάχους τουλάχιστον 13 χιλ.

⁽⁴⁾ Με την προϋπόθεση ότι το πάχος των εξωτερικών τοιχωμάτων δεν είναι μικρότερο από 12 χιλ. και τα κενά δεν είναι περισσότερα από 30% του συνολικού όγκου της πλίνθου.

1.2. Διπλή τοιχοποιία με διάκενο (ψαθωτή).

Ως δείκτης πυραντίστασης διπλής τοιχοποιίας με διάκενο θεωρείται ο δείκτης πυραντίστασης του προσβαλλόμενου μονού τοίχου. Σε περίπτωση μη φέρουσας τοιχοποιίας ή και φέρουσας που αποτελείται από δύο όμοια τμήματα, ικανά να φέρουν το καθένα μόνο του το φορτίο, οι τιμές αυξάνουν κατά 50%.

2. Δομικά στοιχεία από συνηθισμένο σκυρόδεμα.

Ως πάχος επικάλυψης του οπλισμού C , νοείται η ελάχιστη απόσταση των ράβδων του κυρίως οπλισμού, από την πλησιέστερη εκτεθειμένη επιφάνεια της διατομής. Όπου η επικάλυψη δεν έχει την ίδια τιμή για όλες τις ράβδους (π.χ. οπλισμός σε δύο στρώσεις), λαμβάνεται υπόψη η μέση επικάλυψη C_m , που ορίζεται από την εξίσωση:

$$C_m = \frac{\sum C_i A_{si}}{\sum A_{si}} \quad \text{όπου:}$$

A_{si} το εμβαδό της i ράβδου και

C_i η επικάλυψη της i ράβδου.

Στο πάχος επικάλυψης μπορεί να συνυπολογισθεί το επίχρισμα, με την προϋπόθεση ότι είναι εξασφαλισμένη η πρόσφυσή του με το σκυρόδεμα. Αν το επίχρισμα έχει πάχος μεγαλύτερο από 15 χιλ. θα πρέπει να οπλίζεται με ελαφρό πλέγμα που συνδέεται με μηχανικά μέσα με το σκυρόδεμα.

Οι πίνακες που ακολουθούν προϋποθέτουν ενσωμάτωση χαλύβων με κρίσιμη θερμοκρασία όχι χαμηλότερη από 550° C.

2.1. Υποστυλώματα.

Εάν τα υποστυλώματα είναι ενσωματωμένα σε πυράντοχους τοίχους, που έχουν δείκτη πυραντίστασης ίσο τουλάχιστον με αυτό των υποστυλωμάτων, θεωρούνται ότι είναι μόνο από τη μια μεριά προσβαλλόμενα από φωτιά, με την προϋπόθεση ότι ο τοίχος εξασφαλίζει την απαιτούμενη θερμομόνωση και δεν υπάρχει κανένα άνοιγμα σε απόσταση από το υποστυλώμα μικρότερη από 50 εκατοστά.

Τα υποστυλώματα θεωρούνται ότι φέρουν το πλήρες επιτρεπόμενο φορτίο.

ΕΛΑΧΙΣΤΟ ΠΛΑΤΟΣ ΥΠΟΣΤΥΛΩΜΑΤΟΣ ΚΑΙ ΕΠΙΚΑΛΥΨΗΣ ΓΙΑ ΔΕΙΚΤΕΣ ΠΥΡΑΝΤΙΣΤΑΣΗΣ							
Έκθεση σε πυρκαγιά	πλάτος υποστυλώματος επικάλυψη (σε χιλ.)	30	60	90	120	180	240
Σε όλη την περίμετρο	b c	150 20	200 25	250 30	300 35	400 35	450 35
Έκθεση του 50% της περιμέτρου	b c	125 20	160 25	200 25	200 25	300 30	350 35
Μία πλευρά εκτεθειμένη	b c	100 20	120 25	140 25	160 25	200 25	240 25

2.2. Τοιχώματα.

ΕΛΑΧΙΣΤΟ ΠΑΧΟΣ ΤΟΙΧΩΜΑΤΟΣ ΓΙΑ ΔΕΙΚΤΕΣ ΠΥΡΑΝΤΙΣΤΑΣΗΣ (χιλ.)						
Είδος τοιχώματος	30	60	90	120	180	240
Άοπλο	150	150	175	-	-	-
Οπλισμένο (με ελάχιστο ποσοστό κατακόρυφου οπλισμού 4‰ και c τουλάχιστον 25 χιλ.)	100	120	160	200	200	240

b = πλάτος υποστρώματος

c = επικάλυψη οπλισμού

2.3. Δοκοί.

Είδος δοκού		Ελάχιστη διάσταση για δείκτες πυραντίστασης (χιλ.)					
		30	60	90	120	180	240
Αμφιέριστες							
α) Οπλισμένες	b	80	120	150	200	240	280
	c	20	30	40	50	70	80
β) Προεντεταμένες	b	100	120	150	200	240	280
	c	25	40	55	70	80	90
Συνεχείς							
α) Οπλισμένες	b	80	80	120	150	200	240
	c	20	20	35	50	60	70
β) Προεντεταμένες	b	80	100	120	150	200	240
	c	20	30	40	55	70	80

b = πλάτος δοκού

c = επικάλυψη οπλισμού

2.4. Πλάκες.

2.4.1. Πλάκες συμπαγείς ή με άκαυστα υλικά πλήρωσης.

Είδος πλάκας		Ελάχιστες διαστάσεις για δείκτες πυραντίστασης (χιλ.)					
		30	60	90	120	180	240
Αμφιέριστες							
α) Οπλισμένες	d	75	95	110	125	150	170
	c	15	20	25	35	45	55
β) Προεντεταμένες	d	75	95	110	125	150	170
	c	20	25	30	40	55	65
Συνεχείς							
α) Οπλισμένες	d	75	95	110	125	150	170
	c	15	20	20	25	35	45
β) Προεντεταμένες	d	75	95	110	125	150	170
	c	20	20	25	35	45	55

d = πάχος πλάκας

c = επικάλυψη οπλισμού

2.4.2. Πλάκες με νευρώσεις ή καυστά υλικά πλήρωσης.

Είδος πλάκας	Ελάχιστες διάστασεις για δείκτες πυραντίστασης (χιλ.)						
		30	60	90	120	180	240
Αμφιέριστες							
α) Οπλισμένες	d	70	90	105	115	135	150
	b	75	90	110	125	150	175
	c	15	25	35	45	55	65
β) Προεντεταμένες	d	70	90	105	115	135	150
	b	80	110	135	150	175	200
	c	25	35	45	55	65	75
Συνεχείς							
α) Οπλισμένες	d	70	90	105	115	135	150
	b	75	80	90	110	125	150
	c	15	20	25	35	45	55
β) Προεντεταμένες	d	70	90	105	115	135	150
	b	75	75	110	125	150	175
	c	20	25	35	45	55	65

d = πάχος πέλματος

b = πάχος νεύρωσης

c = επικάλυψη οπλισμού

3. Φέρουσες κατασκευές από μορφοσίδηρο.

Σιδηρές κατασκευές χωρίς ειδική πυροπροστατευτική επίστρωση ή επένδυση, θεωρούνται ότι παρουσιάζουν μηδενικό δείκτη πυραντίστασης. Ο δείκτης πυραντίστασης εξαρτάται τόσο από τη χρησιμοποιούμενη διατομή, όσο και από το υλικό επικάλυψης και τον τρόπο εφαρμογής του. Θα πρέπει να αποδεικνύεται σε κάθε περίπτωση με πιστοποιητικό εξουσιοδοτημένου εργαστηρίου ξένης χώρας, κατά προτίμηση Ευρωπαϊκής, που χρησιμοποιεί αποδεκτή πρότυπη δοκιμασία.

4. Δείκτης πυραντίστασης πυράντοχων κουφωμάτων.

«Μέχρι της θέσπισης ελληνικών προτύπων ή της υιοθέτησης αντίστοιχων ευρωπαϊκών προτύπων (ΕΛΟΤ - EN) για τις δοκιμασίες με τις οποίες θα προσδιορίζεται ο δείκτης πυραντίστασης των κουφωμάτων θα γίνονται αποδεκτά πιστοποιητικά εξουσιοδοτημένων εργαστηρίων άλλων κρατών μελών της Ε.Ο.Κ.».

Στα πιστοποιητικά αυτά θα αναγράφεται η χώρα και το εργαστήριο όπου έγινε η δοκιμασία, ποιά πρότυπη δοκιμασία εφαρμόστηκε, και ότι το συγκεκριμένο κούφωμα καλύπτει τις απαιτήσεις του προτύπου αυτού για τον απαιτούμενο δείκτη πυραντίστασης.

Η αρμόδια Αρχή σε τακτά χρονικά διαστήματα θα εκδίδει Πίνακες με ακριβείς περιγραφές διατομών μορφοσιδήρου και κουφωμάτων με βάση πιστοποιητικά δοκιμασθέντων στοιχείων, ώστε να μην απαιτείται η εκ νέου κατάθεση πιστοποιητικού.

«5. Εξαιρέσεις φερουσών κατασκευών από την πυραντίσταση.

Από τις απαιτήσεις πυραντίστασης για την φέρουσα κατασκευή των κτιρίων, όπως προδιαγράφονται στις γενικές κι ειδικές διατάξεις του κανονισμού αυτού, εξαιρούνται τα μονόροφα κτίρια (χωρίς υπόγειο είτε πρόβλεψη μελλοντικών ορόφων) με τις παρακάτω συντρέχουσες προϋποθέσεις:

- α) Να έχουν μικτό ύψος όχι μεγαλύτερο των 4,50 μ.
- β) Να έχουν μικτό εμβαδόν όχι μεγαλύτερο των 200 τ. μέτρων.
- γ) Δεν χαρακτηρίζονται ή δεν περιλαμβάνουν χώρους υψηλού βαθμού κινδύνου ή επικίνδυνους συνολικά είτε μεμονωμένα.

Για τα κτίρια αυτά οι λοιπές απαιτήσεις (γενικές ή ειδικές) δομικής πυροπροστασίας διατηρούνται σε ισχύ.

ΠΑΡΑΡΤΗΜΑ Β

Κατάταξη εσωτερικών τελειωμάτων

Γενικά.

Ο πίνακας που ακολουθεί δίνει την κατηγορία κατάταξης ορισμένων εσωτερικών τελειωμάτων σύμφωνα με την πρότυπη δοκιμασία επιφανειακής εξάπλωσης της φλόγας.

Ο προσδιορισμός της κατηγορίας ενός εσωτερικού τελειώματος θα γίνεται ή με βάση τις τιμές του πίνακα ή με πιστοποιητικό από εξουσιοδοτημένα εργαστήρια ξένης χώρας που χρησιμοποιούν αυτήν την πρότυπη δοκιμασία.

Η κατάταξη αναφέρεται σε στρώσεις εσωτερικών τελειωμάτων συνήθως πάνω σε άκαυστα υλικά, για ένα πάχος μέχρι 5 εκατοστά από την εσωτερική εκτεθειμένη στη φωτιά επιφάνεια του δομικού στοιχείου.

Ο παρακάτω πίνακας θα συμπληρώνεται ανά τακτά χρονικά διαστήματα από την αρμόδια Αρχή με νέα στοιχεία προερχόμενα από πιστοποιητικά εξουσιοδοτημένων ξένων εργαστηρίων μέχρι τη δημιουργία αντίστοιχου ελληνικού εργαστηρίου.

Δεν περιέχεται στον πίνακα η κατηγορία των πλαστικών λόγω του μεγάλου φάσματος υλικών και της ποικιλίας της συμπεριφοράς τους στην πρότυπη δοκιμασία επιφανειακής εξάπλωσης της φλόγας, ανάλογα με την ακριβή χημική τους σύνθεση, καθώς και τον τρόπο εφαρμογής τους στην κατασκευή. Επομένως η χρήση αυτής της κατηγορίας των υλικών προϋποθέτει την ανάλογη απόδειξη της κατηγορίας κατάταξης με πιστοποιητικό αναγνωρισμένο εργαστηρίου.

ΚΑΤΗΓΟΡΙΕΣ ΕΣΩΤΕΡΙΚΩΝ ΤΕΛΕΙΩΜΑΤΩΝ						
Είδος εσωτερικού τελειώματος	Ελάχιστο πάχος (χιλ.)	Ακάλυπτα ή υδρόχρωμα	Κατηγορία Καλυμένα			
			Βερνικόχρ. ή ελαιόχρωμα	Πλαστικό χρώμα	Χρώμα ρελιέφ	Χαρτί ταπετσαρίας
Άκαυστα υλικά *	6	0	0	0	2	0
Επιχρίσματα						
α) Με οποιοδήποτε κονίαμα.	10	0	0	0	2	0
β) Με γυψοκονίαμα.	5	0	0	0	2	0
Πλάκες ξυλόμαλλου.						
α) Με επίχρισμα στην εκτεθειμένη πλευρά.	10	0	0	0	2	0
β) Χωρίς επίχρισμα.	25	1	-	1	-	-
Γυψοσανίδες με χαρτόνι στις δύο όψεις.	9	0	1	0	2	1
Γυψόπλακες με χαρτόνι στις δύο όψεις.	9	1	3	2	3	2
Ινοσανίδες σκληρές (hard board).	9	2	2	2	3	-
Ινοσανίδες με ειδικό βάρος 0,4 gr/m ³ .	10	4	-	4	-	-
Αντικολλητά φύλλα (κόντρα πλακέ).	12	2	2	2	3	2
	6	1	4	4	3	-
Ινογυψόπλακες ειδ. βάρους 1,1 gr/m ³ .	10	0	3	2	2	2
Μοριοσανίδες (ponoran).	6	4	-	-	3	-

Εσωτερικά τελειώματα δαπέδων (ακάλυπτα ή με βερνίκι)	
	Κατηγορία
Μωσαϊκό,τσιμεντοκονία, κεραμεικά πλακάκια, μαρμαρόπλακες, λίθινες, μωσαϊκές πλάκες κ.λ.π.	0
Πλαστικά ξύλινα δάπεδα, μοκέττες, χαλιά.	4

* Ως άκαυστα δομικά υλικά είναι αποδεκτά χωρίς πειραματική δοκιμασία τα παρακάτω:

α) Αδρανή από πετρώματα (άμμος, χαλίκια, λίθοι κλπ.) πηλός, άργιλλος, κίσηρις, σμύριδα, φυσικές ποζουλάνες (θηραϊκή γη κλπ.) κ.ά.

β) Υλικά που παράγονται από πετρώματα και ορυκτά με όπτηση ή διόγκωση όπως τσιμέντο, άσβεστος, γύψος, περλίτης, βερμικουλίτης, μπετονίτης, σκουριές υφικαμίνων, ιπτάμενη τέφρα κ.ά.

γ) Κονιάματα, σκυροδέματα, τεχνητοί λίθοι και πλάκες.

δ) Υλικά και ίνες αμιάντου, λιθοβάμβακα, υαλοβάμβακα με συγκολλητικό ανόργανο υλικό, καθώς και χαρτόνι από αμίαντο.

ε) Τούβλα, κεραμεικά, γυαλί.

στ) Μέταλλα και κράματα που δεν είναι σε λεπτό καταμερισμό.

Σε περιπτώσεις υλικών που είναι δυνατό να έχουν επιπτώσεις στην υγεία των ατόμων, πρέπει να λαμβάνονται, κατά περίπτωση, ειδικά προστατευτικά μέτρα.

Άρθρο 15

[Όπως τροποποιήθηκε με το Π.Δ. 374/1988 (ΦΕΚ 168 τ. Α') και συμπληρώθηκε με την Υ.Α. 33940/750/31-12-1998 (ΦΕΚ Β' 1316)]

1. Ο κανονισμός αυτός εφαρμόζεται στα κτίρια των παρακάτω χρήσεων για τα οποία εκδίδεται άδεια οικοδομής μετά την έναρξη ισχύος του παρόντος:

α. Κατοικίες

β. Ξενοδοχεία

γ. Εκπαιδευτήρια

δ. Γραφεία

ε. Καταστήματα

στ. Χώροι συνάθροισης κοινού

ζ. Βιομηχανίες - Αποθήκες

η. Νοσηλευτικές εγκαταστάσεις - φυλακές

θ. Χώροι στάθμευσης οχημάτων και πρατήρια υγρών καυσίμων.

2. Για τις κατηγορίες των κτιρίων που αναφέρονται στην προηγούμενη παράγραφο επιβάλλεται η σύνταξη μελέτης πυροπροστασίας που συνυποβάλλεται με τις άλλες μελέτες για την λήψη άδειας οικοδομής στην αρμόδια πολεοδομική Υπηρεσία. Η πολεοδομική Υπηρεσία μετά τον έλεγχο και την έγκριση της μελέτης πυροπροστασίας, από άποψη παθητικής πυροπροστασίας, διαβιβάζει αυτή στην αρμόδια Πυρ/κή Υπηρεσία για τον έλεγχο και την έγκρισή της από άποψη ενεργητικής πυροπροστασίας. Μία σειρά της μελέτης πυροπροστασίας κρατείται στην Πυρ/κή Υπηρεσία, οι δε υπόλοιπες επιστρέφονται στην αποστέλλουσα Υπηρεσία.

«Μελέτη πυροπροστασίας κτιρίων που δεν έχουν, από τις διατάξεις του παρόντος, υποχρέωση λήψης μέτρων ενεργητικής πυροπροστασίας, δεν υποβάλλεται στο Πυροσβεστικό Σώμα. Επίσης, δεν υποβάλλονται στο Πυροσβεστικό Σώμα για έγκριση και οι μελέτες των οποίων το τμήμα της ενεργητικής πυροπροστασίας περιλαμβάνει υποχρέωση μόνο τοποθέτησης φορητών πυροσβεστήρων».

3. Ο έλεγχος για την ορθή εφαρμογή της μελέτης και την τήρηση διατάξεων του κανονισμού πυροπροστασίας σε όλα τα στάδια κατασκευής του κτιρίου ανατίθεται από κοινού στις αρμόδιες Υπηρεσίες Πολεοδομίας και Πυροσβεστικού Σώματος.

4. Οι παραβάτες των διατάξεων του παρόντος κανονισμού διώκονται και τιμωρούνται σύμφωνα με τις διατάξεις του άρθρου 433 του Ποινικού Κώδικα.

5. «Στις περιπτώσεις κτιρίων που εμπίπτουν στις κατηγορίες (στ) και (ζ) και είναι μεγάλης κλίμακας με ιδιαίζουσα μορφή και λειτουργία, στα οποία είναι αποδεδειγμένα αδύνατη η πλήρης εφαρμογή των διατάξεων των άρθρων 2,3,10 και 11 της παθητικής πυροπροστασίας του παρόντος Π.Δ/τος, είναι δυνατόν κατά παρέκκλιση των διατάξεων αυτών να συντάσσεται μελέτη παθητικής πυροπροστασίας με αύξηση των ενεργητικών μέτρων πυροπροστασίας κατά τρόπο που να επιτυγχάνεται τουλάχιστον ισοδύναμος βαθμός πυρασφαλείας κτιρίου και κοινού.

Η μελέτη αυτή εγκρίνεται από πενταμελή επιτροπή ειδικών για το θέμα επιστημόνων, ιδιωτών και δημ.υπαλλήλων μετά από αιτιολογημένη πρόταση του αρμόδιου για τη λειτουργικότητα του κτιρίου φορέα.

Η υπαγωγή του ειδικού κτιρίου στην ως άνω παρέκκλιση και η σύσταση της επιτροπής γίνεται με κοινή απόφαση του Υπουργού Περιβάλλοντος, Χωροταξίας και Δημοσίων Έργων και των συναρμοδίων για το θέμα Υπουργών, κατόπιν αιτιολογημένης εισήγησης της αρμόδιας Δ/σης του Υπουργείου Περιβάλλοντος, Χωροταξίας και Δημοσίων Έργων».

ΚΕΦΑΛΑΙΟ Β΄

ΚΑΝΟΝΙΣΜΟΣ ΠΥΡΟΠΡΟΣΤΑΣΙΑΣ ΥΦΙΣΤΑΜΕΝΩΝ ΞΕΝΟΔΟΧΕΙΩΝ

Άρθρο 16

1. Εγκρίνεται κανονισμός για την πυροπροστασία υφισταμένων ξενοδοχείων.
2. Ο κανονισμός αυτός αφορά την πυροπροστασία υφιστάμενων τουριστικών κτιρίων με χρήση προσωρινής διαμονής, δηλαδή ξενοδοχείων κλασικού τύπου, ξενώνων, μοτέλ, μπανγκαλόους (BUNGALOWS), επιπλωμένων διαμερισμάτων, κατασκηνώσεων (CAMPINGS) ή άλλης ελληνικής ή ξένης προέλευσης ανάλογης ονομασίας, που χρησιμοποιούνται για ύπνο και περιέχουν αντίστοιχους χώρους υγιεινής, καθαριότητας κλπ.
3. Χώροι συνάθροισης κοινού (εστιατόρια, αίθουσες υποδοχής, αναψυχής, εκθέσεων, συνεδρίων κλπ.) που βρίσκονται μέσα στα κτίρια των ξενοδοχείων και έχουν θεωρητικό πληθυσμό μεγαλύτερο από 50 άτομα, ακολουθούν τις κείμενες διατάξεις για χώρους συνάθροισης κοινού.
4. Για την εφαρμογή του πιο πάνω κανονισμού πυροπροστασίας, οι τεχνικοί όροι που αναφέρονται σε αυτόν έχουν την έννοια που δίνεται στο άρθρο 1 του παρόντος.

Άρθρο 17

Γενικές Διατάξεις

1. Οι διατάξεις του άρθρου 18 είναι υποχρεωτικές για όλα τα κτίρια και τα τμήματα κτιρίων που αφορά ο παρών κανονισμός, ανεξάρτητα από τον αριθμό των κλινών τους.
2. Τα κτίρια και τα τμήματα κτιρίων που αφορά ο παρών κανονισμός, εφόσον έχουν περισσότερες από δώδεκα κλίνες, ελέγχονται σύμφωνα με τις διατάξεις του άρθρου 19. Αν η Γενική Πυρασφάλεια ή οποιοδήποτε υποσύστημα πυρασφάλειας προκύψει ότι είναι "όχι αποδεκτό" κατά τον Πίνακα 6, τότε απαιτείται κατάλληλη επέμβαση για να βελτιωθεί το κτίριο και ή η λειτουργία του, ώστε όλα τα στοιχεία του πίνακα 6 να προκύψουν "αποδεκτά". Γενικά σε κάθε τέτοια περίπτωση υπάρχουν περισσότεροι από ένας δυνατοί εναλλακτικοί συνδυασμοί επεμβάσεων και η επιλογή γίνεται ελεύθερα από τον ενδιαφερόμενο ιδιοκτήτη του κτιρίου ή της τουριστικής επιχειρήσεως.
3. Είναι αποδεκτό από άποψη πυρασφάλειας κάθε ξενοδοχείο ή τμήμα του με δώδεκα ή λιγότερες κλίνες, που εκπληρώνει όλες τις απαιτήσεις των διατάξεων του άρθρου 18. Είναι αποδεκτό από άποψη πυρασφάλειας κάθε ξενοδοχείο ή τμήμα του με περισσότερες από δώδεκα κλίνες, όταν συγχρόνως εκπληρώνει όλες τις απαιτήσεις των διατάξεων του άρθρου 18 και προκύπτουν "αποδεκτό" η Γενική Πυρασφάλεια και τα τρία Υποσυστήματα Πυρασφάλειας, κατά τον Πίνακα 6 του άρθρου 19.
4. Όταν ένα κτίριο διαχωρίζεται σε πυροδιαμερίσματα, τότε οι διατάξεις του παρόντος κανονισμού εφαρμόζονται για το κάθε πυροδιαμέρισμα.

5. Όταν τμήμα του κτιρίου εξυπηρετεί άλλη χρήση, αλλά η χρήση αυτή στεγάζεται σε ιδιαίτερο πυροδιαμέρισμα ή πυροδιαμερίσματα, τότε ο παρών κανονισμός εφαρμόζεται μόνο στο τμήμα του τουριστικού κτιρίου με χρήση προσωρινής διαμονής.

Κατ' εξαίρεση, η πυραντίσταση των φερόντων δομικών στοιχείων αναφέρεται στο συνολικό κτίριο.

6. Όταν τμήμα του κτιρίου εξυπηρετεί άλλη χρήση, χωρίς η χρήση αυτή να στεγάζεται σε ιδιαίτερο πυροδιαμέρισμα ή πυροδιαμερίσματα, τότε ο παρών κανονισμός εφαρμόζεται στο σύνολο του κτιρίου. Τυχόν αυστηρότερες διατάξεις που ισχύουν για την άλλη χρήση εξακολουθούν να εφαρμόζονται.

7. Χώροι συνάθροισης κοινού θεωρούνται ότι έχουν διαφορετική χρήση από τη χρήση προσωρινής διαμονής, έστω και αν ανήκουν στην ίδια τουριστική επιχείρηση και έστω και αν εντάσσονται οργανικά στο ίδιο κτίριο, όταν ο πληθυσμός τους είναι πενήντα ή περισσότερα άτομα.

8. Όταν ένα κτίριο απέχει από οποιοδήποτε άλλο κτίριο της ίδιας τουριστικής εγκατάστασης απόσταση μεγαλύτερη από 3 μέτρα, αντιμετωπίζεται από τον παρόντα κανονισμό, σαν ανεξάρτητο, αυτοτελές κτίριο.

Άρθρο 18

Διατάξεις υποχρεωτικές για όλα τα υφιστάμενα ξενοδοχεία

1. Το ελάχιστο επιτρεπόμενο πλάτος κάθε κοινόχρηστου τμήματος όδευσης διαφυγής είναι 0,70 μέτρα.

Κοινόχρηστα θεωρούνται τα τμήματα των οδεύσεων διαφυγής, τα οποία βρίσκονται εκτός των μονάδων διαμονής και τα οποία εξυπηρετούν τη διαφυγή και άλλων ατόμων πέραν του προσωπικού.

Σάν πλάτος όδευσης διαφυγής λαμβάνεται το ελεύθερο πλάτος στο στενότερο σημείο αυτής και μέχρι ύψους 1,85 μέτρων.

Εξαιρούνται οι κουπαστές που δεν προεξέχουν περισσότερο από 0,09 μέτρου και οι προεξοχές δοκών σε τοίχους που δεν είναι μεγαλύτερες από 0,04 μέτρου. Κατά τον έλεγχο του πλάτους όδευσης διαφυγής, όταν αυτή περνά από μία πόρτα, μετρείται μόνο το ελεύθερο πλάτος του ανοίγματός της.

Προεξοχές των σιδηρικών ανάρτησης ή χειρολαβών δεν θεωρείται ότι περιορίζουν το μετρούμενο πλάτος.

2. Κάθε πόρτα πρέπει να έχει κατάλληλο εξοπλισμό, ώστε να μπορεί να ανοίγει αμέσως από την πλευρά, από όπου πραγματοποιείται η διαφυγή. Αν υπάρχουν κλειδαριές, πρέπει να είναι τέτοιου τύπου, ώστε να μην απαιτείται η χρησιμοποίηση κλειδιού για να ανοίξουν από την πλευρά, από όπου πραγματοποιείται η διαφυγή.

3. Απαγορεύεται οι πόρτες, από τις οποίες διέρχονται οδεύσεις διαφυγής, να καλύπτονται με κουρτίνες ή άλλα καλύμματα που αποκρύπτουν ή εμποδίζουν τη διαφυγή. Απαγορεύεται η τοποθέτηση καθρέπτη πάνω στα θυρόφυλλα.

Απαγορεύεται η τοποθέτηση καθρεπτών μέσα ή κοντά στην όδευση διαφυγής, κατά τρόπο που να μπορούν να προκαλέσουν σύγχυση ως προς την κατεύθυνση διαφυγής.

4. Ο φωτισμός των οδύσεων διαφυγής πρέπει να είναι συνεχής σε όλο το χρονικό διάστημα που βρίσκονται άνθρωποι στο κτίριο, και οι πηγές φωτισμού σύμφωνες με την παράγραφο 2.6.2 των Γενικών Διατάξεων του Κανονισμού για την Πυροπροστασία Κτιρίων.

Τεχνητός φωτισμός πρέπει να εφαρμόζεται σε εκείνα τα σημεία και για το χρονικό διάστημα που είναι απαραίτητος, παρέχοντας την ελάχιστη ένταση φωτισμού που προδιαγράφεται στην παράγραφο 4.1.

4.1. Τα δάπεδα των οδύσεων διαφυγής πρέπει να φωτίζονται σε όλα τα σημεία τους συμπεριλαμβανομένων των γωνιών και των διασταυρώσεων διαδρόμων, περασμάτων, κλιμακοστασίων και κάθε πόρτας εξόδου, ώστε να εξασφαλίζεται τουλάχιστο η τιμή των 10 LUX μετρούμενη στη στάθμη του δαπέδου.

4.2. Εξοπλισμός που τοποθετείται για να καλύψει τις απαιτήσεις σήμανσης των οδύσεων διαφυγής, όπως προσδιορίζονται στην παράγραφο 5, επιτρέπεται να θεωρείται ότι φωτίζει συγχρόνως την όδευση διαφυγής, εφόσον καλύπτει τις απαιτήσεις της παρούσης παραγράφου 4 για τον φωτισμό των οδύσεων διαφυγής.

Σε κάθε υφιστάμενο τουριστικό κτίριο με περισσότερους από δύο ορόφους ή με περισσότερες από είκοσι πέντε μονάδες διαμονής ή περισσότερες από εκατό κλίνες, πρέπει να υπάρχει σύστημα φωτισμού ασφαλείας κατά την παράγραφο 2.6.3. των Γενικών Διατάξεων του Κανονισμού για την Πυροπροστασία Κτιρίων. Στον αριθμό των μονάδων διαμονής δεν προσμετρούνται γι' αυτήν την περίπτωση, όσες έχουν πόρτα που ανοίγει κατ' ευθείαν προς κοινόχρηστη οδό ή προς την τελική έξοδο στη στάθμη του ισογείου.

5. Πρέπει να γίνεται σήμανση των απροστάτευτων τμημάτων διαφυγής και των εξόδων που βρίσκονται εκτός των μονάδων διαμονής, με ευανάγνωστες επιγραφές και σήματα, η οποία να είναι σύμφωνη προς τις διατάξεις του Π. Δ/τος 422/8.6.1979 "Περί συστήματος σηματοδότησεως ασφαλείας εις τους χώρους εργασίας", όπως συμπληρώνεται με τις ακόλουθες παραγράφους 5.1. μέχρι και 5.6.

5.1. Σε κάθε θέση, όπου η διεύθυνση της όδευσης προς την πλησιέστερη έξοδο δεν είναι άμεσα αντιληπτή, πρέπει να τοποθετείται το σήμα διάσωσης γ του άρθρου 4 του Π. Δ/τος 422/8.6.1979.

Το μέγεθος του σήματος προσδιορίζεται σύμφωνα με τις απαιτήσεις του άρθρου 3 παράγραφος 1γ του Π. Δ/τος 422/8.6.1979.

Το χρώμα των συμβόλων πρέπει να είναι λευκό και το χρώμα της πινακίδας πράσινο. Το σήμα αυτό πρέπει να προσδιορίζει την κατεύθυνση προς την πλησιέστερη έξοδο.

5.2. Πάνω από κάθε πόρτα που αποτελεί έξοδο πρέπει να τοποθετείται το σήμα διάσωσης 3 του άρθρου 4 του Προεδρ. Διατάγματος 422/8.6.1979, με ύψος προσαυξημένο κατά τα δύο εβδομα, ώστε να αναγράφεται η λέξη "ΕΞΟΔΟΣ" κάτω από το σύμβολο και η λέξη "EXIT" κάτω από τη λέξη "ΕΞΟΔΟΣ".

Όσον αφορά το μέγεθος του σήματος και τα χρώματα, ισχύουν οι διατάξεις της παραγράφου 5.1.

Καθορίζονται σαν ελάχιστο ύψος γραμμάτων 0,03 μέτρου και σαν ελάχιστο πάχος γραμμής γραμμάτων 0,004 μέτρου.

5.3. Κάθε πόρτα, πέρασμα ή κλιμακοστάσιο, που δεν είναι ούτε έξοδος ούτε τμήμα του πρώτου σταδίου διαφυγής και που έχει τέτοια θέση, ώστε να είναι δυνατό να θεωρηθεί εσφαλμένα σαν έξοδος, πρέπει να φέρει την επιγραφή "ΔΕΝ ΕΙΝΑΙ ΕΞΟΔΟΣ" και σε δεύτερη σειρά "NO EXIT", σε ορθογώνιο πινακίδα, κυανού χρώματος, με λευκά γράμματα.

5.4. Κάθε απαιτούμενη επιγραφή ή σήμα που δείχνει μία έξοδο ή το πρώτο στάδιο διαφυγής πρέπει να είναι έτσι τοποθετημένη, ώστε να είναι άμεσα ορατή. Απαγορεύεται η τοποθέτηση κάθε διακοσμήσεως και εξοπλισμού που εμποδίζει την ορατότητα της επιγραφής ή του

σήματος. Απαγορεύεται η τοποθέτηση κάθε έντονου φωτεινού σήματος, που δεν εξυπηρετεί σήμανση εξόδου μέσα ή κοντά σε γραμμή οράσεως απαιτούμενης επιγραφής ή σήματος εξόδου κατά τρόπο που είναι δυνατό να αποσπάσει την προσοχή από την επιγραφή ή το σήμα εξόδου.

5.5. Στο σημείο εισόδου σε κυλιόμενη σκάλα ή σε κυλιόμενο διάδρομο, τα οποία δεν περιλαμβάνονται σε όδευση διαφυγής, και σε ανελκυστήρα, πρέπει να τοποθετείται σήμα διάσωσης κατά την παράγραφο 5.1., που να προσδιορίζει την κατεύθυνση προς την πλησιέστερη έξοδο.

5.6. Κάθε επιγραφή και κάθε σήμα πρέπει να φωτίζεται κατάλληλα και με ένταση 50 LUX πάνω στην επιφάνεια της επιγραφής και του σήματος. Ο φωτισμός αυτός πρέπει να είναι συνεχής σε όλο το χρονικό διάστημα που βρίσκονται άνθρωποι στο κτίριο. Τεχνητός φωτισμός πρέπει να εφαρμόζεται όπου και όταν η ένταση των 50 LUX δεν επιτυγχάνεται από το φυσικό φωτισμό.

6. Το λεβητοστάσιο και οι αποθήκες καυσίμων πρέπει να αποτελούν πυροδιάμερισμα με δείκτη πυραντίστασης τουλάχιστον μιας ώρας και πυράντοχες πόρτες τουλάχιστο μισής ώρας.

7. Σε όλα τα πυροπροστατευμένα κλιμακοστάσια πρέπει να υπάρχουν διατάξεις εξαερισμού στην οροφή ή στο ψηλότερο σημείο του τοίχου του χώρου.

Οι διατάξεις αυτές πρέπει να είναι είτε μόνιμα ανοιχτές είτε να κλείνουν με κουφώματα. Τα κουφώματα αυτά πρέπει να είναι υαλοστάσια με εύθραυστο υαλοπίνακα, ανοιγόμενα με χειρισμό προφανή και εύκολα προσιτό.

Οι διατάξεις αυτές πρέπει να είναι ικανές να προλαμβάνουν επικίνδυνη συσσώρευση καπνού και αερίων κατά τη διάρκεια του χρόνου που απαιτείται για την εκκένωση των χώρων, με περιθώριο ασφαλείας για απρόβλεπτη επιπλοκή.

8. Απαγορεύεται η τοποθέτηση επίπλων και οποιουδήποτε αντικειμένου γενικά, σε θέσεις όπου μπορεί να μειώσουν το ελεύθερο πλάτος των οδεύσεων διαφυγής και να δυσχεράνουν τη διαφυγή σε περίπτωση κινδύνου.

9. Απαγορεύεται σε χώρους που δεν χρησιμοποιούνται αποκλειστικά από το προσωπικό, η ύπαρξη καυσίμων, αναφλέξιμων ή εκρηκτικών υλών ή προϊόντων τα οποία καίγονται με μεγάλη ταχύτητα ή τα οποία παράγουν δηλητηριώδη καυσαέρια, συμπεριλαμβανομένων και υλικών πολύ τοξικών ή βλαβερών, τα οποία παράγουν φλόγα, καπνό, αέρια εκρηκτικά, δηλητηριώδη ή ερεθιστικά.

10. Απαγορεύεται η θέρμανση των χώρων με θερμάστρες που λειτουργούν με οποιαδήποτε καύσιμη ύλη, καθώς και με ηλεκτρικές θερμάστρες που έχουν ορατές πυρακτωμένες επιφάνειες. Επιτρέπεται η χρήση τζακιών και θερμαστρών κατάλληλα συνδεδεμένων με καπναγωγούς και καπνοδόχους μόνο σε θέσεις που εποπτεύονται συνεχώς από το προσωπικό και εφόσον λειτουργούν με ασφάλεια και δε βρίσκονται εύφλεκτα υλικά κοντά τους.

11. Πρέπει να είναι αναρτημένα σε εμφανή θέση και παρουσιασμένα έτσι, ώστε να είναι ευανάγνωστα, τα ακόλουθα στοιχεία κατά χώρο:

11.1. Στο χωλ εισόδου:

11.1.1. Ακριβείς οδηγίες των ενεργειών που πρέπει να πραγματοποιήσει το προσωπικό και το κοινό σε περίπτωση πυρκαγιάς.

11.1.2. Κατόψεις του κτιρίου όπου να σημειώνονται:

- οι οδεύσεις διαφυγής και τα κλιμακοστάσια
- οι διαθέσιμοι πυροσβεστήρες
- οι κύριοι διακόπτες ηλεκτρικού και αερίων καυσίμων
- ο διακόπτης διακοπής του κλιματισμού
- ο πίνακας ελέγχου της πυρανίχνευσης και του αυτόματου συναγερμού
- οι επικίνδυνοι χώροι και οι επικίνδυνες εγκαταστάσεις.

11.2. Στην είσοδο κάθε ορόφου:

η κάτοψη του ορόφου.

11.3. Σε κάθε υπνοδωμάτιο:

11.3.1. Ακριβείς οδηγίες των ενεργειών που πρέπει να πραγματοποιήσει ο ένοικος. Πρέπει ιδιαίτερα να επισημαίνεται να μη χρησιμοποιηθούν ανελκυστήρες σε περίπτωση πυρκαγιάς. Οι οδηγίες αυτές πρέπει να είναι γραμμένες στην ελληνική γλώσσα και σε μία τουλάχιστον ξένη γλώσσα, που χρησιμοποιείται από τους περισσότερους ξένους ενοίκους της συγκεκριμένης τουριστικής εγκατάστασης.

11.3.2. Σχηματοποιημένη κάτοψη στην οποία σημειώνεται η θέση του υπνοδωματίου σε σχέση προς τις εξόδους και τις οδεύσεις διαφυγής, καθώς και οι θέσεις των φορητών πυροσβεστήρων. Τα στοιχεία αυτά θα συμπληρώνουν τις πιο πάνω οδηγίες και θα επεξηγούνται από αυτές.

11.3.3. Γνωστοποίηση ότι απαγορεύεται μέσα στα δωμάτια η χρήση πηγών θερμότητας ανοιχτής φλόγας, όπως καμινέτα, γκαζιέρες.

12. Πυροσβεστήρες - Πυροσβεστικά ερμάρια:

12.1. Σε κάθε ξενοδοχείο τοποθετούνται υποχρεωτικά φορητοί πυροσβεστήρες με γόμωση κατάλληλη για το χώρο που πρόκειται να προστατεύσουν.

Οι πυροσβεστήρες πρέπει να έχουν καθαρό βάρος τουλάχιστον 6 χιλιογράμμων και να είναι σύμφωνοι με τις ισχύουσες διατάξεις. Ο απαιτούμενος αριθμός πυροσβεστήρων ανά όροφο προκύπτει από τη διαίρεση του μικτού εμβαδού του ορόφου δια 115 τετραγωνικών μέτρων και το πηλίκο στρογγυλεύεται στον πλησιέστερο ακέραιο αριθμό. Ο ελάχιστος αριθμός πυροσβεστήρων ανά όροφο είναι δύο. Κατ' εξαίρεση, ο ελάχιστος αριθμός πυροσβεστήρων σε μονόροφα κτίρια με εμβαδόν που δεν υπερβαίνει τα 50 τετραγωνικά μέτρα είναι ένας.

12.2. Σε κάθε ξενοδοχείο τοποθετούνται υποχρεωτικά ειδικά ερμάρια ερυθρού χρώματος, που καλούνται "πυροσβεστικά ερμάρια" μέσα στα οποία βρίσκονται πυροσβεστικά εργαλεία. Τα παραπάνω πυροσβεστικά ερμάρια τοποθετούνται σε ασφαλή και προσιτή θέση μέσα στο ξενοδοχείο. Ο απαιτούμενος αριθμός πυροσβεστικών ερμαρίων σε όροφο εμβαδού μεγαλύτερου ή ίσου των 750 τ. μ. προκύπτει από τη διαίρεση του μικτού εμβαδού του ορόφου δια 750 τ. μ. και το πηλίκο στρογγυλεύεται στον πλησιέστερο ακέραιο αριθμό. Εάν οι όροφοι του κτιρίου έχουν συνολικό εμβαδό μικρότερο των 750 τ. μ. τοποθετείται ένα πυροσβεστικό ερμάριο ανά δεύτερο όροφο. Σε κάθε κτίριο, όπου το άθροισμα των μικτών εμβαδών των ορόφων υπερβαίνει τα 300 τ. μ. πρέπει να υπάρχει ένα τουλάχιστον πυροσβεστικό ερμάριο.

12.3. Κάθε "πυροσβεστικό ερμάριο" πρέπει να περιλαμβάνει τα εξής ειδικά εργαλεία:

- α) Ένα λοστό διάρρηξης

- β) Ένα μεγάλο τσεκούρι
- γ) Μία δύσφλεκτη κουβέρτα διάσωσης
- δ) Ένα προστατευτικό κράνος
- ε) Μία ατομική προσωπίδα με φίλτρο

Επιπλέον, πρέπει να υπάρχει μία αναπνευστική συσκευή ατμοσφαιρικού αέρα υπό πίεση, λειτουργίας τουλάχιστον μισής ώρας, για κάθε τρία πυροσβεστικά ερμάρια.

12.4. Όλα τα είδη του πυροσβεστικού εξοπλισμού πρέπει να διατηρούνται σε καλή κατάσταση και να μη μετακινούνται από τις μόνιμες θέσεις τους, παρά μόνο σε περιπτώσεις συντήρησης, αναγόμωσης ή χρησιμοποίησης για κατάσβεση πυρκαγιάς.

Οι πυροσβεστήρες τοποθετούνται, ελέγχονται και συντηρούνται σύμφωνα με τις ισχύουσες διατάξεις.

13. Οργάνωση και εκπαίδευση προσωπικού.

13.1 Όσοι εκμεταλλεύονται υφιστάμενα ξενοδοχεία, είναι υποχρεωμένοι να φροντίζουν για την εκπαίδευση και την οργάνωση του προσωπικού τους σε θέματα πυρασφάλειας, κατάσβεσης πυρκαγιών, εκκένωσης κτιρίων και στη χρήση των μόνιμων και φορητών μέσων πυρόσβεσης.

Για το σκοπό αυτό, πρέπει να συγκροτούν ομάδες πυρασφαλείας με επικεφαλής έναν αρχηγό πυρασφάλειας, τα καθήκοντα και οι υποχρεώσεις των οποίων καθορίζονται με απόφαση του Αρχηγού του Πυροσβεστικού Σώματος.

13.2. Η εκπαίδευση του προσωπικού γίνεται από την τοπική Πυροσβεστική Υπηρεσία. Σαν περίοδοι εκπαίδευσης ορίζονται, για τις μονάδες συνεχούς λειτουργίας οι μήνες Νοέμβριος και Δεκέμβριος κάθε έτους, ενώ για τις μονάδες εποχιακής λειτουργίας οι μήνες Μάρτιος και Απρίλιος κάθε έτους.

Για το σκοπό αυτό, το Ξενοδοχειακό Επιμελητήριο γνωστοποιεί έγκαιρα στο Αρχηγείο Πυροσβεστικού Σώματος ακριβείς για κάθε νομό ημερομηνίες που επιθυμεί να εκπαιδευτεί το προσωπικό, προκειμένου το Αρχηγείο να καταρτίσει και να κοινοποιήσει στις Υπηρεσίες του το σχετικό πρόγραμμα εκπαίδευσης.

Άρθρο 19

*[Όπως τροποποιήθηκε με το Π.Δ.
374/1988 (ΦΕΚ 168 τ. Α΄)]*

ΑΞΙΟΛΟΓΗΣΗ ΠΥΡΑΣΦΑΛΕΙΑΣ ΥΦΙΣΤΑΜΕΝΩΝ ΞΕΝΟΔΟΧΕΙΩΝ

1. Συμπλήρωση των Πινάκων κατά Διαδοχικά Βήματα

Βήμα 1: Συμπληρώνεται ο Πίνακας 1 σύμφωνα με τις οδηγίες και επεξηγήσεις της παραγράφου Δ2.

Βήμα 2: Συμπληρώνεται ο Πίνακας 2 με τα αποτελέσματα του Πίνακα 1.

Έτσι προκύπτει ο συντελεστής Σδ που ισούται με το 0,5 του γινομένου των βαθμών των στοιχείων Π, Α, Δ και Ε του Πίνακα 1.

Βήμα 3: Συμπληρώνεται ο Πίνακας 3 σύμφωνα με τις οδηγίες και επεξηγήσεις της παραγράφου Δ3.

Βήμα 4: Συμπληρώνεται ο Πίνακας 4 με τους βαθμούς των 16 στοιχείων του Πίνακα 3. Στις στήλες Σ1, Σ2 και Σ3 εισάγονται οι βαθμοί των στοιχείων μόνο στις θέσεις, όπου στις στήλες αυτές δεν είναι διαγραμμένες.

Αντίθετα, στη στήλη Σολ εισάγονται οι βαθμοί όλων των στοιχείων. Ειδικά στη στήλη Σ3, στη θέση του υπ' αριθμό 16 στοιχείου εισάγεται το ένα δεύτερο του βαθμού του. Στο τέλος αθροίζονται χωριστά οι βαθμοί κάθε στήλης και προκύπτει το σύνολο των βαθμών κάθε στήλης.

Βήμα 5: Καθορίζονται οι βαθμοί των στοιχείων Σ_α, Σ_β και Σ_γ του Πίνακα 5, σύμφωνα με τον αριθμό των υπέργειων ορόφων του κτιρίου.

Βήμα 6: Ελέγχονται ο Περιορισμός της Διάδοσης της Πυρκαϊάς, η Δυνατότητα Πυρόσβεσης, η Δυνατότητα Διαφυγής και η Γενική Πυρασφάλεια.

Βήμα 6.1: Ο βαθμός του Περιορισμού Διάδοσης της Πυρκαϊάς ισούται με τη διαφορά Σ₁ (αθροίσματος της στήλης Σ₁ του Πίνακα 4) μείον Σ_α (του Πίνακα 5) και πρέπει να είναι μεγαλύτερος ή ίσος του μηδενός που ορίζεται σαν η βάση.

Βήμα 6.2: Ο βαθμός της Δυνατότητας Πυρόσβεσης ισούται με τη διαφορά Σ₂ (αθροίσματος της στήλης Σ₂ του Πίνακα 4) μείον Σ_β (του Πίνακα 5) και πρέπει να είναι μεγαλύτερος ή ίσος του τέσσερα που ορίζεται σαν η βάση.

Βήμα 6.3: Ο βαθμός της Δυνατότητας Διαφυγής ισούται με τη διαφορά Σ₃ (αθροίσματος της στήλης Σ₃ του Πίνακα 4)

μείον Σ_γ (του Πίνακα 5) και πρέπει να είναι μεγαλύτερος ή ίσος του μηδενός που ορίζεται σαν η βάση.

Βήμα 6.4: Ο βαθμός της Γενικής Πυρασφάλειας ισούται με τη διαφορά Σ_{ολ} (αθροίσματος της στήλης Σ_{ολ} του Πίνακα 4) μείον Σ_δ (του Πίνακα 2) και πρέπει να είναι μεγαλύτερος ή ίσος του δέκα πέντε που ορίζεται σαν η βάση.

Αν επιτυγχάνονται βαθμοί μεγαλύτεροι ή ίσοι και των τεσσάρων βάσεων (είναι δηλαδή αποδεκτά και τα τέσσερα στοιχεία του Πίνακα 6), τότε η Πυρασφάλεια του κτιρίου κρίνεται αποδεκτή.

Αν σε ένα ή περισσότερα από αυτά τα στοιχεία προκύψει βαθμός μικρότερης βάσης, τότε η Πυρασφάλεια του κτιρίου κρίνεται όχι αποδεκτή. Στην περίπτωση αυτή ο ενδιαφερόμενος πρέπει να επιφέρει μεταβολές, κατά την κρίση του, σε στοιχεία που βαθμολογούνται στους Πίνακες 1 και 3, τέτοιες ώστε να προκύψουν αποδεκτά και τα τέσσερα στοιχεία του Πίνακα 6.

2. Συμπλήρωση του Πίνακα 1

- Πληθυσμός : Υπολογίζεται για ολόκληρο το κτίριο ή πυροδιαμερίσματα, σύμφωνα με την παράγραφο 2.1.1. των Ειδικών Διατάξεων για τα ξενοδοχεία του Κανονισμού για την Πυροπροστασία των Κτιρίων.
- Αριθμός ορόφων : Υπολογίζεται ο αριθμός των υπέργειων ορόφων του κτιρίου, ανεξάρτητα από τη διαίρεσή του σε πυροδιαμερίσματα.
- Διανυκτερεύον Εκπαιδευμένο Προσωπικό : Υπολογίζεται η σχέση του αριθμού εκπαιδευμένων από την Πυροσβεστική Υπηρεσία διανυκτερεύοντος προσωπικού προς τον αριθμό των κλινών του κτιρίου ή πυροδιαμερίσματος.
Οι βαθμοί 1 και 1,2 επιτυγχάνονται μόνο όταν υπάρχει τουλάχιστο ένα διανυκτερεύον μέλος εκπαιδευμένου προσωπικού σε κάθε όροφο κτιρίου.
- Εγκαταστάσεις : Υπολογίζονται οι εγκαταστάσεις ολόκληρου του κτιρίου ανεξάρτητα από την διαίρεσή του σε πυροδιαμερίσματα.

3. Συμπλήρωση του Πίνακα 3

3.1. Πυραντίσταση της φέρουσας κατασκευής.

Προσδιορίζεται ο δείκτης πυραντίστασης των φερόντων δομικών στοιχείων του κτιρίου με τη βοήθεια του Παραρτήματος Α.

Στη συνέχεια γίνεται βαθμολογία ανάλογα με τον αριθμό των υπέργειων ορόφων του συνόλου του κτιρίου. Λαμβάνεται υπόψη ο αριθμός των υπέργειων ορόφων του συνόλου του κτιρίου ακόμα και όταν μόνο ένα τμήμα του κτιρίου έχει χρήση ξενοδοχείου.

Όπου σημειώνεται το στοιχείο α, ισχύει το υπόμνημα α, όπου προβλέπεται η προσθήκη μιας μονάδος σε ορισμένες περιπτώσεις.

3.2.Εσωτερικά τελειώματα κοινόχρηστων τμημάτων οδεύσεων διαφυγής.

Προσδιορίζεται η κατηγορία με βάση την ταχύτητα επιφανειακής εξάπλωσης της φλόγας, σύμφωνα με το παράρτημα Β, χωριστά για τοίχους, για οροφές και για δάπεδα. Σε κάθε περίπτωση λαμβάνεται υπόψη ο χώρος από όπου διέρχεται κοινόχρηστο τμήμα οδεύσεως διαφυγής κάθε πυροδιαμερίσματος ή του συνόλου του κτιρίου, όταν δεν υπάρχουν πυροδιαμερίσματα, που τα εσωτερικά του τελειώματα με βάση την ταχύτητα επιφανειακής εξάπλωσης της φλόγας κατατάσσονται στη δυσμενέστερη κατηγορία. Έτσι προκύπτει ένας βαθμός για τοίχους, ένας βαθμός για οροφές και ένας βαθμός για δάπεδα και λαμβάνεται το άθροισμά τους.

Η ένταξη των οροφών στην κατηγορία 0 ή 1 ή 2 δεν αναιρείται όταν τμήματά τους είναι φωτιστικά σώματα ή έχουν τελειώματα οποιασδήποτε άλλης κατηγορίας εκτός από την κατηγορία 4, εφόσον το εμβαδόν κανενός από αυτά τα τμήματα δεν υπερβαίνει τα 5 τετραγωνικά μέτρα και σε καμμιά θέση δεν προκύπτει απόσταση μεταξύ τέτοιων τμημάτων μικρότερη από 3,5 μέτρα.

Στην περίπτωση των φωτιστικών σωμάτων, η απόσταση αυτή μπορεί να περιορίζεται σε 2,8 μέτρα, εφόσον τα φωτιστικά σώματα έχουν πλάγια περιβλήματα με εσωτερικό τελείωμα ίδιας κατηγορίας με αυτό της οροφής και συγχρόνως το γεωμετρικό ύψος αυτών των πλάγιων περιβλημάτων δεν είναι μικρότερο από το ένα τέταρτο της μεγαλύτερης από τις οριζόντιες διαστάσεις του φωτιστικού σώματος.

3.3. Εσωτερικά τελειώματα αιθουσών.

Προσδιορίζεται η κατηγορία με βάση την ταχύτητα επιφανειακής εξάπλωσης της φλόγας, σύμφωνα με το Παράρτημα Β, χωριστά για τοίχους αιθουσών εμβαδού δαπέδου μικρότερου ή ίσου των 4 τετραγωνικών μέτρων, χωριστά για οροφές αιθουσών εμβαδού δαπέδου μικρότερου ή ίσου των 4 τετραγωνικών μέτρων και χωριστά για οροφές αιθουσών εμβαδού δαπέδου μεγαλύτερου των 4 τετραγωνικών μέτρων.

Σε κάθε περίπτωση λαμβάνεται υπόψη η αίθουσα κάθε πυροδιαμερίσματος ή του συνόλου του κτιρίου, όταν δεν υπάρχουν πυροδιαμερίσματα, που τα εσωτερικά της τελειώματα με βάση την ταχύτητα επιφανειακής εξάπλωσης της φλόγας κατατάσσονται στη δυσμενέστερη κατηγορία.

Έτσι προκύπτουν τέσσερες βαθμοί και λαμβάνεται το μισό του αθροίσματός του.

Ισχύουν όσα αναφέρονται περί οροφών στην προηγούμενη Παράγραφο 3.2.

Όπου σημειώνεται το στοιχείο β, ισχύει το υπόμνημα β.

3.4. Επίπλωση - Διακόσμηση.

Τα κρεβάτια αφενός, και τα καθίσματα, πολυθρόνες και καναπέδες αφετέρου, κατατάσσονται σε πέντε κατηγορίες από άποψη κινδύνου ενάρξεως πυρκαγιάς, σύμφωνα με το συνημμένο πίνακα "Κατηγορίες επιπλώσεων από άποψη κινδύνου ενάρξεως πυρκαγιάς". Έτσι προκύπτουν δύο βαθμοί και λαμβάνεται το άθροισμά τους. Από το άθροισμα αυτό αφαιρούνται 4 μονάδες στην περίπτωση που στην κινητή διακόσμηση και λοιπή επίπλωση γίνεται χρήση στερεών αφρών από πολυμερή.

3.5. Τοίχοι διαδρόμων.

Προσδιορίζεται ο δείκτης πυραντίστασης των τοίχων που διαχωρίζουν τους διαδρόμους από το υπόλοιπο κτίριο, σύμφωνα με τον Κανονισμό για την Πυροπροστασία Κτιρίων και τα Παραρτήματα.

Έτσι προκύπτει ο βαθμός.

3.6. Πόρτες διαδρόμων.

Προσδιορίζεται, σύμφωνα με τον Κανονισμό για την Πυροπροστασία Κτιρίων και τα Παραρτήματα, ο δείκτης πυραντίστασης των αυτοκλειόμενων θυρών που βρίσκονται στους τοίχους που διαχωρίζουν τους διαδρόμους από το υπόλοιπο κτίριο. Έτσι προκύπτει ο βαθμός.

Όπου σημειώνεται το στοιχείο γ, ισχύει το υπόμνημα γ.

Οι μη αυτοκλειόμενες πόρτες βαθμολογούνται με 0 ανεξάρτητα από το δείκτη πυραντίστασής τους.

3.7. Αριθμός εξόδων.

Όταν από κάθε σημείο του κτιρίου υπάρχει δυνατότητα διαφυγής προς δύο διαφορετικές εξόδους, διανύοντας διαφορετικές οδεύσεις που είτε δεν συμπίπτουν καθόλου είτε συμπίπτουν μόνο κατά το πρώτο τμήμα τους που δεν υπερβαίνει τα 10 μέτρα, δίνεται ο βαθμός 6.

Όταν δεν ισχύει το προηγούμενο, αλλά κάθε όροφος εξυπηρετείται από δύο τουλάχιστον εξόδους, δίνεται ο βαθμός 4.

Όταν υπάρχει μία μόνο έξοδος, σε ισόγειους χώρους με πληθυσμό μεγαλύτερο από 50 άτομα που ανοίγει κατ' ευθείαν σε κοινόχρηστη οδό και το μήκος της απροστάτευτης όδευσης διαφυγής δεν ξεπερνά τα 15 μέτρα, δίνεται ο βαθμός 3. Όταν υπάρχει μία μόνο έξοδος για κάθε όροφο χωρίς να τηρούνται οι παραπάνω προϋποθέσεις, δίνεται βαθμός που κυμαίνεται από 2 μέχρι -8, ανάλογα με τον αριθμό των ορόφων του κτιρίου και το εμβαδό του μεγαλύτερου ορόφου ή πυροδιαμερίσματος που εξυπηρετείται από μία μόνο έξοδο.

3.8. Όταν στο κτίριο δεν υπάρχουν αδιέξοδα τμήματα οδεύσεων διαφυγής ή υπάρχουν, αλλά το μήκος τους δεν υπερβαίνει τα 10 μέτρα, δίνεται ο βαθμός 6.

Όταν τα μήκη είναι μεγαλύτερα, δίνεται μικρότερος βαθμός, που διαφοροποιείται ανάλογα και με τον αριθμό των υπέργειων ορόφων του κτιρίου.

3.9. Μήκος απροστάτευτης όδευσης.

Δίνεται βαθμός ανάλογα με το μεγαλύτερο μήκος απροστάτευτης όδευσης διαφυγής που μπορεί να πραγματοποιηθεί στο κτίριο ή στο τμήμα κτιρίου ξενοδοχείου. Η μέτρηση του μήκους αυτού γίνεται σύμφωνα με την Παράγραφο 2.2.1. των Γενικών Διατάξεων του Κανονισμού για την Πυροπροστασία Κτιρίων.

Όπου σημειώνεται το στοιχείο δ, ισχύει το υπόμνημα δ, όπου προβλέπεται η προσθήκη 3 μονάδων όταν ισχύουν ορισμένες συνθήκες.

3.10. Παροχές οδεύσεων διαφυγής.

Υπολογίζεται η παροχή κάθε όδευσης διαφυγής του κτιρίου ή του τμήματος κτιρίου του ξενοδοχείου. Αυτό γίνεται καταθέτοντας τον πληθυσμό κάθε ορόφου στις οδεύσεις διαφυγής που εξυπηρετούν τον όροφο. Έτσι προκύπτει ένας αριθμός ατόμων, που διαφεύγει χρησιμοποιώντας κάθε όδευση διαφυγής.

Για τον υπολογισμό των παροχών ισχύει η παράγραφος 2.1. των Γενικών Διατάξεων του Κανονισμού για την Πυροπροστασία Κτιρίων. Ο πληθυσμός υπολογίζεται σύμφωνα με την παράγραφο 2.1.1. των ειδικών διατάξεων για τα ξενοδοχεία του Κανονισμού για την Πυροπροστασία κτιρίων.

Μετράται ο αριθμός των μονάδων πλάτους για κάθε υπάρχουσα όδευση διαφυγής σύμφωνα με την παράγραφο 2.1.2 των Γενικών Διατάξεων του Κανονισμού για την Πυροπροστασία κτιρίων.

Στη συνέχεια για κάθε όδευση διαφυγής διαιρείται ο αριθμός των ατόμων δια των μονάδων πλάτους και λαμβάνεται ο μεγαλύτερος από αυτούς τους λόγους.

Ο βαθμός προκύπτει στον πίνακα από το συνδυασμό αυτού του λόγου και του αριθμού των υπέργειων ορόφων του κτιρίου.

3.11. Προστασία ανοιγμάτων πατώματος.

Εξετάζονται τα περιβλήματα των ανοιγμάτων πατώματος, δηλαδή των κλιμακοστασίων, των ανοιγμάτων πατώματος που δημιουργούνται από το πέρασμα ράμπας, φρέατος ανελκυστήρα, φωταγωγού, αεραγωγού, καταπακτής και κάθε άλλου ανοίγματος σε πάτωμα μεταξύ οροφών.

Όταν δεν υπάρχει περίβλημα με αυτοκλειόμενα κουφώματα, δίνεται η μικρότερη βαθμολογία.

Προσδιορίζεται ο δείκτης πυραντίστασης των περιβλημάτων σύμφωνα με το Κανονισμό για την Πυροπροστασία κτιρίων και τα Παραρτήματα για τους τοίχους και κουφώματα. Η βαθμολογία κλιμακώνεται ανάλογα με το συνολικό αριθμό ορόφων του κτιρίου. Συμυπολογίζονται οι υπόγειοι και υπέργειοι όροφοι που σημειώνονται τα στοιχεία ε και ζ, ισχύουν τα αντίστοιχα υπομνήματα.

3.12. Διαχωρισμός και προστασία επικίνδυνων χώρων.

Πέραν των λεβητοστασιών και των αποθηκών καυσίμων, για τα οποία ισχύει η υποχρεωτική διάταξη του άρθρου 18 παρ. 6 του παρόντος Κανονισμού, θεωρούνται επικίνδυνοι χώροι τα πλυντήρια, τα μαγειρεία, τα εργαστήρια συντηρητών και κάθε άλλος χώρος όπου γίνεται λειτουργία ή αποθήκευση που έχει βαθμό κινδύνου μεγαλύτερο από το βαθμό κινδύνου του υπόλοιπου κτιρίου.

Παρασκευαστήριο πρωινού εξαιρείται από τους επικίνδυνους χώρους, εφόσον ισχύουν συγχρόνως τα α και β.

α) Το εμβαδό του δεν υπερβαίνει τα 20 τετραγωνικά μέτρα.

β) Δεν χρησιμοποιείται αέριο καύσιμο ή εάν χρησιμοποιείται η φιάλη του αερίου βρίσκεται σε υπαίθριο χώρο και συνδέεται με τους καυστήρες με μόνιμους μεταλλικούς σωλήνες.

Στη συμπλήρωση του στοιχείου 12 του Πίνακα 3 δεν λαμβάνεται υπόψη ο διαχωρισμός και η προστασία των λεβητοστασιών και των αποθηκών καυσίμων. Όταν δεν υπάρχει άλλος επικίνδυνος χώρος από λεβητοστάσια ή / και δεξαμενή καυσίμων, δίνεται η μεγαλύτερη βαθμολογία 5.

Όταν δεν υπάρχει περίβλημα με αυτοκλειόμενα κουφώματα ή οι τοίχοι του περιβλήματος έχουν δείκτη πυραντίστασης μικρότερο από μισή ώρα ή οι πόρτες έχουν δείκτη πυραντίστασης μικρότερο από δέκα πέντε λεπτά, δίνεται η μικρότερη βαθμολογία.

Προσδιορίζεται ο δείκτης πυραντίστασης των περιβλημάτων των επικίνδυνων χώρων σύμφωνα με τον Κανονισμό για την Πυροπροστασία Κτιρίων και τα Παραρτήματα για τοίχους και κουφώματα.

Η βαθμολογία κλιμακώνεται ανάλογα με το συνολικό αριθμό ορόφων του κτιρίου. Συμυπολογίζονται οι υπόγειοι και οι υπέργειοι όροφοι.

Όπου σημειώνεται το στοιχείο η, ισχύει το αντίστοιχο υπόμνημα.

3.13. Χειροκίνητο σύστημα συναγερμού.

Ελέγχεται αν υπάρχει χειροκίνητο σύστημα συναγερμού του κτιρίου, το οποίο να εκπληρώνει τις απαιτήσεις της παραγράφου 4.2.1. των Γενικών Διατάξεων του Κανονισμού για την Πυροπροστασία Κτιρίων.

Στην περίπτωση που δεν τηρείται οποιαδήποτε από τις απαιτήσεις που περιγράφονται στην παραπάνω παράγραφο, δίνεται βαθμός, όπως αν δεν υπήρχε χειροκίνητο σύστημα συναγερμού.

Στην περίπτωση που υπάρχει τέτοιο σύστημα, γίνεται διάκριση αν αυτό το σύστημα μπορεί να δώσει σήμα συναγερμού που να διαβιβάζεται αυτόματα στην αρμόδια Πυροσβεστική Υπηρεσία.

Όπου σημειώνεται το στοιχείο θ, ισχύει το υπόμνημα θ.

3.14. Σύστημα ανίχνευσης πυρκαϊάς με αυτόματα μέσα.

Ελέγχεται αν υπάρχει αυτόματο σύστημα ανίχνευσης πυρκαϊάς, το οποίο να εκπληρώνει τις απαιτήσεις της παραγράφου 4.1. των Γενικών Διατάξεων του Κανονισμού για την Πυροπροστασία κτιρίων.

Στην περίπτωση που δεν τηρείται οποιαδήποτε από τις απαιτήσεις που περιγράφονται στην παράγραφο 4.1., δίνεται βαθμός όπως αν δεν υπήρχε αυτόματο σύστημα ανίχνευσης πυρκαϊάς. Στην περίπτωση που υπάρχει τέτοιο σύστημα, γίνεται διάκριση αν αυτό το σύστημα:

- α) υπάρχει μόνο στους διαδρόμους
- β) υπάρχει μόνο στα δωμάτια
- γ) υπάρχει μόνο στους διαδρόμους και στους χώρους κοινής χρήσεως των ενοίκων
- δ) υπάρχει στο σύνολο του κτιρίου

3.15. Υδροδοτικό πυροσβεστικό δίκτυο.

Ελέγχεται αν υπάρχει υδροδοτικό πυροσβεστικό δίκτυο, το οποίο να εκπληρώνει τα εξής:

α) Να έχει σημεία λήψεως σε κάθε όροφο σε απόσταση τουλάχιστον 5 μέτρων από την πόρτα του ενός τουλάχιστον κλιμακοστασίου και ενός τουλάχιστον ανελκυστήρα.

β) Να είναι σχεδιασμένο σύμφωνα με το παράρτημα Β της 3/1981 Πυροσβεστικής διάταξης "Βασικά στοιχεία υδροδοτικού πυροσβεστικού δικτύου".

Στην περίπτωση που δεν τηρείται κάποια από αυτές τις απαιτήσεις, δίνεται βαθμός όπως αν δεν υπήρχε υδροδοτικό πυροσβεστικό δίκτυο.

Όταν το υδροδοτικό πυροσβεστικό δίκτυο τροφοδοτείται μόνο από το δίκτυο ύδρευσης του οικισμού, αλλά κατά τα λοιπά είναι σύμφωνο προς τα α και β της παρούσης παραγράφου, με εξαίρεση τις προδιαγραφόμενες παροχές, που αντί αυτών γίνονται δεκτές οι υπάρχουσες του υδροδοτικού δικτύου του οικισμού, εφόσον η παροχή είναι όλο το εικοσιτετράωρο, δίνεται βαθμός μηδέν.

Όπου σημειώνεται το στοιχείο Ι, ισχύει το υπόμνημα Ι.

3.16 Αυτόματο σύστημα πυρόσβεσης.

Ελέγχεται αν υπάρχει αυτόματο σύστημα πυρόσβεσης, το οποίο να εκπληρώνει τις απαιτήσεις της παραγράφου 4.3. των των Γενικών Διατάξεων του Κανονισμού για την Πυροπροστασία Κτιρίων.

Στην περίπτωση που δεν τηρείται οποιαδήποτε από τις απαιτήσεις που περιγράφονται στην παράγραφο 4.3. δίνεται βαθμός όπως αν δεν υπήρχε αυτόματο σύστημα πυρόσβεσης.

Στην περίπτωση που υπάρχει τέτοιο σύστημα, γίνεται διάκριση αν αυτό το σύστημα:

- α) υπάρχει μόνο στους διαδρόμους
- β) υπάρχει μόνο στα δωμάτια
- γ) υπάρχει μόνο στους διαδρόμους και στους χώρους κοινής χρήσεως των ενοίκων
- δ) υπάρχει στο σύνολο του κτιρίου

ΠΙΝΑΚΑΣ 1 ΠΑΡΑΓΟΝΤΕΣ ΚΙΝΔΥΝΟΥ ΑΠΟ ΠΥΡΚΑΪΑ

ΠΙΝΑΚΑΣ 1 ΠΑΡΑΓΟΝΤΕΣ ΚΙΝΔΥΝΟΥ ΑΠΟ ΠΥΡΚΑΪΑ

Π. ΠΛΗΘΥΣΜΟΣ

10-25 άτομα	26-50 άτομα	51-100 άτομα	101-150 άτομα	≥151 άτομα
1	1,1	1,4	1,7	2

Α. ΑΡΙΘΜΟΣ ΟΡΟΦΩΝ

1 οροφος	2 οροφοι	3 οροφοι	4-5 οροφοι	6-8 οροφοι	> οροφοι
1	1,1	1,2	1,3	1,4	1,5

Δ. ΔΙΑΝΥΚΤΕΡΕΥΟΝ ΕΚΠΑΙΔΕΥΜΕΝΟ ΠΡΟΣΩΠΙΚΟ

1 άτομο/όροφο και τουλάχιστο 1 άτομο/25 κλίνες	1άτομο/οροφο αλλά λιγότερο από 1 άτομο /25 κλίνες	1 άτομο/25 κλίνες	1άτομο/περισσότερες από 25 κλίνες	10-25 κλίνες χωρίς διανυκτερεύον άτομο	περισσότερες από 25 κλίνες χωρίς διανυκτερεύον άτομο
1	1,2	1,3	1,4	2	3

Ε. ΕΓΚΑΤΑΣΤΑΣΕΙΣ

Δεν υπάρχει - Αποθήκη καυσίμων -λεβιτοστάσιο -παρασκευαστήριο πρωϊνού -μαγειρείο -πλυντήριο -εργαστήριο συντήρησης	Υπάρχει μόνο παρασκευαστήριο πρωϊνού εμβαδού που δεν υπερβαίνει τα 100 τετραγωνικά μέτρα	Δέν υπάρχει μαγειρείο ούτε πλυντήριο ούτε εργαστήριο συντήρησης	Δεν εντάσσεται στις τρεις πρώτες στήλες και το συνολικό εμβαδόν των χώρων εγκαταστάσεων δεν υπερβαίνει τα 100 τετραγωνικά μέτρα	Το συνολικό εμβαδό των χώρων οποιωνδήποτε εγκαταστάσεων από αυτές που αναφέρονται στη πρώτη στήλη υπερβαίνει τα 100 τετραγωνικά μέτρα
1	1,1	1,2	1,4	1,5

ΠΙΝΑΚΑΣ 2

ΥΠΟΛΟΓΙΣΜΟΣ ΣΥΝΤΕΛΕΣΤΗ Σδ

$$0,5 \times \boxed{\text{Π}} \times \boxed{\text{Α}} \times \boxed{\text{Δ}} \times \boxed{\text{Ε}} = \boxed{\text{Σδ}}$$

ΠΙΝΑΚΑΣ 3 ΠΑΡΑΜΕΤΡΟΙ ΠΥΡΑΣΦΑΛΕΙΑΣ

1	ΠΥΡΑΝΤΙΣΤΑΣΗ ΦΕΡΟΝΤΩΝ ΔΟΜΙΚΩΝ ΣΤΟΙΧΕΙΩΝ	ΔΕΙΚΤΗΣ ΠΥΡΑΝΤΙΣΤΑΣΗΣ				
		< 0,5 h	0,5 h	1 h	1,5 h	2 h
	1 ος όροφος	2	4	5	5	5
	2-3 όροφοι	0α	4α	5	5	5
	4-8 όροφοι	-6α	0α		5	5
	> 8 όροφοι	-10α	-2α	3α	4α	5

2.	ΕΣΩΤΕΡΙΚΑ ΤΕΛΕΙΩΜΑΤΑ ΚΟΙΝΟΧΡΗΣΤΩΝ ΤΜΗΜΑΤΩΝ ΟΔΕΥΣΕΩΝ ΔΙΑΦΥΓΗΣ	κατηγορία με βάση την ταχύτητα επιφανειακής εξάπλωσης της φλόγας					
		4	3	2	1	0	
	τοίχοι	-1	0	1	2	3	Αθροισμα
	οροφές	-1	0	1	2	3	
	δάπεδα	1	2	3	3	3	

3	ΕΣΩΤΕΡΙΚΑ ΤΕΛΕΙΩΜΑΤΑ ΑΙΘΟΥΣΩΝ	κατηγορία με βάση την ταχύτητα επιφανειακής εξάπλωσης φλόγας					
		4	3	2	1	0	
	τοίχοι αιθουσών εμβ. ≤ 4 τ. μ.	2	3	3	3	3	
	οροφές αιθουσών εμβ. ≤ 4 τ. μ.	2	3	3	3	3	
	τοίχοι αιθουσών εμβ. > 4 τ. μ.	0	1	2 ^β	3 ^β	3 ^β	ημιάθροισμα
	οροφές αιθουσών εμβ. > 4 τ.μ.	0	1	2	3	3	

4.	ΕΠΙΠΛΩΣΗ ΔΙΑΚΟΣΜΗΣΗ	κατηγορία από άποψη κινδύνου έναρξης πυρκαϊάς					
		4	3	2	1	0	
	κρεβάτια	0	1	2	3	4	
	καθίσματα, καναπέδες, πολυθρόνες	0	1	2	3	4	άθροισμα
	κινητή διακόσμηση και λοιπή επίπλωση	χρήση στερεών αφρών από πολυμερή					
			-4				

5.	ΤΟΙΧΟΙ ΔΙΑΔΡΟΜΩΝ	δείκτης πυραντίστασης		
		< 15 min	15min	≥30 min
		0	2	4

6.	ΠΟΡΤΕΣ ΔΙΑΔΡΟΜΩΝ	μη αυτοκλειόμενες πόρτες	δείκτης πυραντίστασης σε αυτοκλειόμενες πόρτες			
			< 15 min	15 min	≥ 30 min	
			0	2	4 ^Υ	5 ^Υ

7.	ΑΡΙΘΜΟΣ ΕΞΟΔΩΝ	από κάθε σημείο δυνατότητα διαφυγής προς δύο		
		εξόδους με μέγιστο κοινό τμήμα 10 μ.		6
		κάθε όροφος εξυπηρετείται από δύο τουλάχιστο εξόδους		4
		μία μόνο έξοδος αλλά σύμφωνη με τους όρους της εξαίρεσης		3
		μία μόνο έξοδος χωρίς να καλύπτεται από τους όρους της εξαίρεσης		
		όπου 1 όροφος		2
		2-3 όροφοι εμβαδόν ορ. ≤ 500 τ.μ.		0
		2-3 όροφοι εμβαδόν ορ. > 500 τ.μ.		-1
		4-8 όροφοι εμβαδόν ορ. ≤ 500 τ.μ.		-2
		4-8 όροφοι εμβαδόν ορ. > 500 τ.μ.		-3
		8 όροφοι εμβαδόν ορ. ≤ 500 τ.μ.		-6
		8 όροφοι εμβαδόν ορ. > 500 τ.μ.		-8

8.	ΑΔΙΕΞΟΔΑ	μήκος ≥ 35 μ	μήκος > 10 < 35 μ.	μήκος ≤ 10 μ	
		1 - 2 όροφοι	-1	2	6
		> 2 όροφοι	-4	-1	6

9.	ΜΗΚΗ ΑΠΡΟΣΤΑΤΕΥΤΩΝ ΤΜΗΜΑΤΩΝ ΔΙΑΦΥΓΗΣ	μήκος > 65μ	μήκος > 50μ ≤ 65μ	μήκος > 35μ ≤ 50μ	μήκος ≤ 35μ
		-2 ^ο	0 ^ο	2 ^ο	5

10.	ΠΑΡΟΧΕΣ	άτομα ανά μονάδα πλάτους οδεύσεων διαφυγής			
	ΟΔΕΥΣΕΩΝ ΔΙΑΦΥΓΗΣ	>200	>150 ≤ 200	>100 ≤150	≤100
	1 ος όροφος	1	3	5	5
	2-3 όροφοι	0	2	4	5
	4-8 όροφοι	-1	-1	3	5
	> όροφοι	-2	0	2	5

1 1	ΠΡΟΣΤΑΣΙΑ ΑΝΟΙΓΜΑΤΩΝ ΠΑΤΩΜΑΤΟΣ	δείκτης πυραντίστασης του περιβλήματος				
		< 0,5h ή απροστάτευτα	0,5h	1h	1,5h	2h
	1ος όροφος(ε)					
	2 όροφοι	3	4	5 ^ζ	5 ^ζ	5 ^ζ
	3 όροφοι	1	4	5 ^ζ	5 ^ζ	5 ^ζ
	4-5 όροφοι	-4	3	4 ^ζ	5 ^ζ	5 ^ζ
	>6 όροφοι	-10	2	3 ^ζ	4 ^ζ	5 ^ζ

12	ΔΙΑΧΩΡΙΣΜΟΣ ΚΑΙ ΠΡΟΣΤΑΣΙΑ ΕΠΙΚΥΝΔΥΝΩΝ ΧΩΡΩΝ	απροστάτευτο	δείκτης πυραντίστασης			
			τοίχοι 0,5 h πόρτες 15min	τοίχοι 0,5h πόρτες 0,5 h	τοίχοι ≥ 1h πόρτες 0,5h	τοίχοι ≥1 h πόρτες ≥1h
	1 - 2 όροφοι	0 ^η	1	2	4	5
	3 - 8 όροφοι	-2 ^η	-1	1	4	5
	> 8 όροφοι	-6 ^η	-4	0	4	5

13	ΧΕΙΡΟΚΙΝΗΤΟ ΣΥΣΤΗΜΑ ΣΥΝΑΓΕΡΜΟΥ	δεν υπάρχει	υπάρχει χωρίς αυτόματη σύνδεση με την Πυροσβεστική Υπηρεσία	υπάρχει με αυτόματη σύνδεση με την Πυροσβεστική Υπηρεσία
		-2 ^θ	3	4

14	ΣΥΣΤΗΜΑ ΑΥΤΟΜΑΤΗΣ	δεν υπάρχει	υπάρχει μόνο στους	υπάρχει μόνο στα	υπάρχει μόνο στους	υπάρχει στο
----	-------------------	-------------	--------------------	------------------	--------------------	-------------

	ΑΝΙΧΝΕΥΣΗΣ ΠΥΡΚΑΓΙΑΣ		διαδρόμους	δωμάτια	διαδρόμους και τους χώρους κοινής χρήσεως των ενοίκων	σύνολο του κτιρίου
		0	2	3	3	5

15	ΥΔΡΟΔΟΤΙΚΟ ΠΥΡΟΣΒΕΣΤΙΚΟ ΔΙΚΤΥΟ	δεν υπάρχει	υπάρχει
		-3¹	3

16	ΑΥΤΟΜΑΤΟ ΣΥΣΤΗΜΑ ΠΥΡΟΣΒΕΣΗΣ	δεν υπάρχει	υπάρχει μόνο στους διαδρόμους	υπάρχει μόνο στα δωμάτια	υπάρχει μόνο στους διαδρόμους και τους χώρους κοινής χρήσεως των ενοίκων	υπάρχει στο σύνολο του κτιρίου
		0	3	5	5	10

Υπόμνημα του Πίνακα 3

α: Προστίθεται μία μονάδα όταν δεν υπάρχει υπόγειος όροφος ή όταν ο δείκτης πυραντίστασης της φέρουσας κατασκευής όλων των υποφείων είναι μεγαλύτερος κατά τουλάχιστον μισή ώρα από αυτόν της υπόλοιπης φέρουσας κατασκευής.

β: Στις αίθουσες αυτές δεν αλλάζει η βαθμολόγηση, όταν τμήμα ή τμήματα των επιφανειών των τοίχων τους έχουν τελειώματα οποιασδήποτε κατηγορίας εκτός από την κατηγορία 4, εφόσον το συνολικό εμβαδό αυτού του τμήματος ή των τμημάτων δεν υπερβαίνει ούτε το μισό του εμβαδού της επιφάνειας του δαπέδου του χώρου ούτε τα 20 τετραγωνικά μέτρα.

γ: Η βαθμολόγηση ισχύει υπό τον όρο ότι ο δείκτης πυραντίστασης του τοίχου δεν είναι μικρότερος.

Όταν ο δείκτης πυραντίστασης του τοίχου είναι μικρότερος από αυτόν της πόρτας, τότε σαν δείκτης πυραντίστασης της πόρτας λαμβάνεται αυτός του τοίχου.

δ: Προστίθενται τρεις μονάδες όταν το τμήμα της απροστάτευτης όδευσης διαφυγής είναι υπαίθριο και εκπληρώνει τις απαιτήσεις της παραγράφου 2.2.2. των Γενικών Διατάξεων του Κανονισμού για την Πυροπροστασία Κτιρίων.

ε: Σε μονόροφα κτίρια όπου (δεν υπάρχουν προφανώς ανοίγματα πατώματος) δίνονται πέντε μονάδες.

ζ: Δεν αλλάζει η βαθμολόγηση όταν τα κουφώματα στα περιβλήματα ανοιγμάτων πατώματος έχουν δείκτη πυραντίστασης, που δεν υπολείπεται περισσότερο από μισή ώρα από αυτόν του περιβλήματος.

η: Αφαιρούνται τρεις μονάδες ακόμα, όταν επικίνδυνοι χώροι βρίσκονται σε υπόγειο όροφο.

θ: Δεν αφαιρούνται αυτές οι δύο μονάδες αλλά τίθεται ο αριθμός 0, όταν οι κλίνες του κτιρίου δεν υπερβαίνουν τις 15.

ι: Δεν αφαιρούνται αυτές οι τρεις μονάδες αλλά τίθεται ο αριθμός 0 στις εξής περιπτώσεις:

i: όταν το κτίριο έχει 75 ή λιγότερες κλίνες και συγχρόνως τρεις ή λιγότερους υπέργειους ορόφους.

ii: όταν το κτίριο έχει δύο ή λιγότερους υπέργειους ορόφους και συγχρόνως όλες οι μονάδες διαμονής έχουν πόρτα που ανοίγει κατ' ευθείαν προς τελική έξοδο ή προς κοινόχρηστη οδό.

ΠΙΝΑΚΑΣ 4

ΒΑΘΜΟΛΟΓΗΣΗ ΓΕΝΙΚΗΣ ΠΥΡΑΣΦΑΛΕΙΑΣ ΚΑΙ ΥΠΟΣΥΣΤΗΜΑΤΩΝ ΠΥΡΑΣΦΑΛΕΙΑΣ

α/α	ΠΑΡΑΜΕΤΡΟΙ ΠΥΡΑΣΦΑΛΕΙΑΣ	Σ1 ΠΕΡΙΟΡΙΣΜΟΣ ΔΙΑΔΟΣΗΣ ΠΥΡΚΑΓΙΑΣ	Σ2 ΔΥΝΑΤΟΤΗΤΑ ΠΥΡΟΣΒΕΣΗΣ	Σ3 ΔΥΝΑΤΟΤΗΤΑ ΔΙΑΦΥΓΗΣ	Σολ. ΓΕΝΙΚΗ ΠΥΡΑΣΦΑΛΕΙΑ
1	ΠΥΡΑΝΤΙΣΤΑΣΗ ΤΩΝ ΦΕΡΟΝΤΩΝ ΔΟΜΙΚΩΝ ΣΤΟΙΧΕΙΩΝ				
2	ΕΣΩΤΕΡΙΚΑ ΤΕΛΕΙΩΜΑΤΑ ΚΟΙΝΟΧΡΗΣΤΩΝ ΤΜΗΜΑΤΩΝ ΟΔΕΥΣΕΩΝ ΔΙΑΦΥΓΗΣ				
3	ΕΣΩΤΕΡΙΚΑ ΤΕΛΕΙΩΜΑΤΑ ΑΙΘΟΥΣΩΝ				
4	ΕΠΙΠΛΩΣΗ - ΔΙΑΚΟΣΜΗΣΗ				
5	ΤΟΙΧΟΙ ΔΙΑΔΡΟΜΩΝ				
6	ΠΟΡΤΕΣ ΔΙΑΔΡΟΜΩΝ				
7	ΑΡΙΘΜΟΣ ΕΞΟΔΩΝ				
8	ΑΔΙΕΞΟΔΑ				
9	ΜΗΚΗ ΑΠΡΟΣΤΑΤΕΥΤΩΝ ΟΔΕΥΣΕΩΝ ΔΙΑΦΥΓΗΣ				
10	ΠΑΡΟΧΕΣ ΟΔΕΥΣΕΩΝ ΔΙΑΦΥΓΗΣ				
11	ΠΡΟΣΤΑΣΙΑ ΑΝΟΙΓΜΑΤΩΝ ΠΑΤΩΜΑΤΟΣ				
12	ΔΙΑΧΩΡΙΣΜΟΣ ΚΑΙ ΠΡΟΣΤΑΣΙΑ ΕΠΙΚΙΝΔΥΝΩΝ ΧΩΡΩΝ				
13	ΧΕΙΡΟΚΙΝΗΤΟ ΣΥΣΤΗΜΑ ΣΥΝΑΓΕΡΜΟΥ				
14	ΣΥΣΤΗΜΑ ΑΥΤΟΜΑΤΗΣ ΠΥΡΑΝΙΧΝΕΥΣΗΣ				
15	ΥΔΡΟΔΟΤΙΚΟ ΠΥΡΟΣΒΕΣΤΙΚΟ ΔΙΚΤΥΟ				
16	ΑΥΤΟΜΑΤΟ ΣΥΣΤΗΜΑ ΠΥΡΟΣΒΕΣΗΣ			12	
	ΣΥΝΟΛΟ				

ΠΙΝΑΚΑΣ 5
ΣΥΝΤΕΛΕΣΤΗΣ Σα, Σβ, Σγ.

ΑΡΙΘΜΟΣ ΥΠΕΡΓΕΙΩΝ ΟΡΟΦΩΝ	ΠΕΡΙΟΡΙΣΜΟΣ ΔΙΑΔΟΣΗΣ ΤΗΣ ΠΥΡΚΑΓΙΑΣ	ΔΥΝΑΤΟΤΗΤΑ ΠΥΡΟΣΒΕΣΗΣ	ΔΥΝΑΤΟΤΗΤΑ ΔΙΑΦΥΓΗΣ
	Σα	Σβ	Σγ
1	3	2	0
2 - 8	6	4	2
≥ 9	8	5	3

ΠΙΝΑΚΑΣ 6

ΑΞΙΟΛΟΓΗΣΗ ΓΕΝΙΚΗΣ ΠΥΡΑΣΦΑΛΕΙΑΣ ΚΑΙ ΥΠΟΣΥΣΤΗΜΑΤΩΝ ΠΥΡΑΣΦΑΛΕΙΑΣ

	Σ1	Σα	ΒΑΣΗ	αποδεκτό	όχι αποδεκτό	
ΠΕΡΙΟΡΙΣΜΟΣ ΔΙΑΔΟΣΗΣ ΤΗΣ ΠΥΡΚΑΓΙΑΣ	<input type="text"/> Σ2	μείον	<input type="text"/> Σβ	ίσον	<input type="text"/> 0	<input type="text"/>
ΔΥΝΑΤΟΤΗΤΑ ΠΥΡΟΣΒΕΣΗΣ	<input type="text"/> Σ3	μείον	<input type="text"/> Σγ	ίσον	<input type="text"/> 4	<input type="text"/>
ΔΥΝΑΤΟΤΗΤΑ ΔΙΑΦΥΓΗΣ	<input type="text"/> Σ ολ.	μείον	<input type="text"/> Σδ	ίσον	<input type="text"/> 0	<input type="text"/>
ΓΕΝΙΚΗ ΠΥΡΑΣΦΑΛΕΙΑ	<input type="text"/>	μείον	<input type="text"/>	ίσον	<input type="text"/> 15	<input type="text"/>

Π Ι Ν Α Κ Α Σ παραγράφου 3.4

Κατηγορίες επιπλώσεων από άποψη κινδύνου ενάρξεως πυρκαϊάς
ΚΡΕΒΒΑΤΙΑ

Στρώμα και καλύμματα Υλικο κατασκευής κρεβατιού	Στρώμα με ελατήρια μεταλλικά Κουβέρτες και καλύμματα μάλλινα βαμβακερά ή συνθετικά	Στρώμα γεμισμένο με μαλλί Κουβέρτες και καλύμματα μάλλινα βαμβακερά ή συνθετικά	Στρώμα γεμισμένο με βαμβάκι ή τζίβα κουβέρτες και καλύμματα μάλλινα βαμβακερά ή συνθετικά	Στρώμα από μαλακό στερεό αφρό από πολυμερή Κουβέρτες και καλύμματα μάλλινα βαμβακερά ή συνθετικά				
Μέταλλο ή φυσικό ή τεχνητό λίθινο υλικό	0	1	1	2	2	3	3	3
Ξύλο ή συμπαγές πλαστικό	0	1	1	2	3	4	3	4
Σκληρός στερεός αφρός από πολυμερή	1	1	1	2	3	4	4	4

ΚΑΘΙΣΜΑΤΑ - ΠΟΛΥΘΡΟΝΕΣ - ΚΑΝΑΠΕΔΕΣ

Υλικά ταπετσαρίας	χωρίς ταπετσαρία από μεταλλικά ελατήρια	Με ταπετσαρία με υπόστρωμα από μαλακό στερεό αφρό από πολυμερή	Με ταπετσαρία με υπόστρωμα από μαλακό στερεό αφρό από πολυμερή
Υλικό σκελετού			
Μέταλλο ή φυσικό ή τεχνικό λίθινο υλικό	0	2	4
Ξύλο ή συμπαγές πλαστικό	1	3	4
Σκληρός στερεός αφρός από πολυμερή	3	4	4

Άρθρο 20

[Όπως συμπληρώθηκε με το Π.Δ. 374/1988 (ΦΕΚ 168 τ. Α')]

1. Από την έναρξη ισχύος του παρόντος κανονισμού επιβάλλεται η σύνταξη μελέτης πυροπροστασίας για κάθε υφιστάμενο ξενοδοχείο.

«Η ίδια μελέτη δύναται να συντάσσεται και σε περιπτώσεις προσθήκης σε υφιστάμενα ξενοδοχεία κατά την έναρξη ισχύος του παρόντος, εφόσον η προσθήκη αυτή καλύπτει μέχρι και 30% του όγκου του υφισταμένου κτιρίου και 200 τ. μ. κατ' ανώτατο όριο χωρίς ν' αποτελεί ανεξάρτητη μονάδα».

Στη μελέτη αυτή πρέπει να εμφανίζεται η αξιολόγηση του κτιρίου, των εγκαταστάσεων του και του εξοπλισμού του, καθώς και οι τυχόν αναγκαίες οικοδομικές και ηλεκτρομηχανολογικές διαρρυθμίσεις, ώστε να επιτευχθεί το απαιτούμενο επίπεδο πυροπροστασίας.

«Σε περιπτώσεις αλλαγών χρήσης, υφισταμένων κτιρίων κατά την έναρξη ισχύος του παρόντος, σε χρήση ξενοδοχείου, εφαρμόζονται οι διατάξεις που ισχύουν για τα υφιστάμενα ξενοδοχεία».

Ο έλεγχος των μελετών πυροπροστασίας, της εφαρμογής τους και της καλής λειτουργίας όλων των συστημάτων ενεργητικής πυροπροστασίας που έχουν προδιαγραφεί στη μελέτη ανατίθεται στην κατά τόπο αρμόδια υπηρεσία του Πυροσβεστικού Σώματος.

Η Πυροσβεστική Υπηρεσία που ελέγχει τη μελέτη, εφόσον διαπιστώσει ότι ανταποκρίνεται στις απαιτήσεις του κανονισμού αυτού, την εγκρίνει θέτοντας τη σφραγίδα "ΕΓΚΡΙΝΕΤΑΙ ΑΠΟ ΑΠΟΨΗ ΠΥΡΟΠΡΟΣΤΑΣΙΑΣ".

Στην περίπτωση που δεν απαιτείται από την εγκεκριμένη με αυτόν τον τρόπο μελέτη οποιαδήποτε κατασκευή που από τις κείμενες διατάξεις επιβάλλει έκδοση οικοδομικής άδειας, η υπηρεσία χορηγεί μετά από επιτόπιο έλεγχο "ΠΙΣΤΟΠΟΙΗΤΙΚΟ ΠΥΡΟΠΡΟΣΤΑΣΙΑΣ".

Στην αντίθετη περίπτωση, η μελέτη υποβάλλεται από τον ενδιαφερόμενο πρώτα στην πολεοδομική υπηρεσία για την έκδοση της σχετικής οικοδομικής άδειας και κατόπιν στην πυροσβεστική υπηρεσία όπου χορηγείται πάλι σύμφωνα με την προηγούμενη παράγραφο το "ΠΙΣΤΟΠΟΙΗΤΙΚΟ ΠΥΡΟΠΡΟΣΤΑΣΙΑΣ" μετά από επιτόπιο έλεγχο.

3. Σε περίπτωση οποιασδήποτε μεταβολής στις κατασκευές ή/και στις εγκαταστάσεις ή/και στον εξοπλισμό που αφορούν την εγκεκριμένη μελέτη πυροπροστασίας απαιτείται η ανασύνταξη και επανυποβολή της μελέτης για αναθεώρηση και χορήγηση νέου Πιστοποιητικού Πυροπροστασίας.

Εάν σε οποιονδήποτε μελλοντικό έλεγχο το Πυροσβεστικό Σώμα διαπιστώσει αποκλίσεις από την εγκεκριμένη μελέτη πυροπροστασίας ή/και τη μη καλή λειτουργία των συστημάτων ενεργητικής πυροπροστασίας, δίνεται προθεσμία δύο μηνών για την αποκατάσταση, χωρίς ν' απαλλάσσεται στο διάστημα αυτό από την ευθύνη ο διευθυντής και ο ιδιοκτήτης της τουριστικής επιχείρησης.

Στην περίπτωση που οι αποκλίσεις ή/και η καλή λειτουργία των συστημάτων δεν αποκατασταθούν στην παραπάνω αναφερόμενη προθεσμία, ανακαλείται το "Πιστοποιητικό Πυροπροστασίας", με κοινοποίηση προς τον Ε.Ο.Τ. ο οποίος αφαιρεί την άδεια λειτουργίας του ξενοδοχείου.

Εάν όμως η επιχείρηση συμμορφωθεί με τις επιβαλλόμενες απαιτήσεις, το Πυροσβεστικό Σώμα υποχρεούται να εκδώσει νέο "Πιστοποιητικό Πυροπροστασίας" με κοινοποίηση και προς τον Ε.Ο.Τ.

Για τους παραβάτες αυτού του Κανονισμού, εκτός από την αφαίρεση της άδειας λειτουργίας, εφαρμόζονται και οι διατάξεις του άρθρου 433 του Ποινικού Κώδικα.

Άρθρο 21

1. Οι διατάξεις του παρόντος κανονισμού είναι υποχρεωτικές για όλα τα υφιστάμενα ξενοδοχεία, που λειτουργούν κατά την έναρξη της ισχύος του, καθώς και για όλα τα ξενοδοχεία που κατασκευάζονται κατά την έναρξη ισχύος του παρόντος Κανονισμού.

Κατά παρέκκλιση της προηγούμενης παραγράφου δεν είναι υποχρεωτική η εφαρμογή των διατάξεων του παρόντος Κανονισμού, οι οποίες αναφέρονται στην έκδοση Πιστοποιητικού Πυροπροστασίας, για ξενοδοχεία:

α) που λειτουργούν, και είτε έχουν έγκριση η οποία τους χορηγήθηκε από το Πυροσβεστικό Σώμα, σύμφωνα με την υπ' αριθ. 2/1979 Πυροσβεστική Διάταξη, είτε έχουν υποβάλλει μελέτη πυροπροστασίας σύμφωνα με την ίδια διάταξη μέχρι την έναρξη ισχύος του παρόντος και εφόσον η μελέτη αυτή έχει εγκριθεί και εφαρμοσθεί.

β) που κατασκευάζονται, εφόσον έχουν υποβάλλει μελέτη πυροπροστασίας σύμφωνα με την πιο πάνω Πυροσβεστική Διάταξη, μέχρι την έναρξη ισχύος του παρόντος και εφόσον η μελέτη αυτή έχει εγκριθεί και εφαρμοσθεί.

γ) Εάν έχει υποβληθεί στην αρμόδια Πολεοδομική υπηρεσία μελέτη έκδοσης άδειας οικοδομής και μελέτη πυροπροστασίας στην αρμόδια Πυροσβεστική Υπηρεσία σύμφωνα με την πιο πάνω Πυροσβεστική Διάταξη, μέχρι την έναρξη ισχύος του παρόντος και εφόσον οι μελέτες αυτές έχουν εγκριθεί.

Η εφαρμογή των διατάξεων του παρόντος κανονισμού, οι οποίες αφορούν ελέγχους και κυρώσεις, είναι υποχρεωτική για όλα ανεξαιρέτως τα υφιστάμενα ξενοδοχεία από την έναρξη ισχύος του.

2. Μετά την έναρξη ισχύος του παρόντος κανονισμού, για κάθε ξενοδοχείο είτε λειτουργεί είτε κατασκευάζεται, και για το οποίο έχει υποβληθεί μελέτη πυροπροστασίας στο Πυροσβεστικό Σώμα σύμφωνα με τη 2/1979 Πυροσβεστική Διάταξη, επιτρέπεται να υποβληθεί μελέτη σύμφωνα με τον παρόντα κανονισμό, για την έκδοση "ΠΙΣΤΟΠΟΙΗΤΙΚΟΥ ΠΥΡΟΠΡΟΣΤΑΣΙΑΣ".

Άρθρο 22

Με την επιφύλαξη των διατάξεων του παραπάνω άρθρου 21 τα ξενοδοχεία που λειτουργούν πρέπει μέσα σε διάστημα δύο χρόνων από την έναρξη ισχύος του παρόντος κανονισμού να έχουν εφοδιαστεί με Πιστοποιητικό Πυροπροστασίας. Η μελέτη πυροπροστασίας υποβάλλεται στην αρμόδια Πυροσβεστική Υπηρεσία της περιοχής μέσα σε έξι μήνες από την έναρξη της ισχύος του κανονισμού.

ΚΕΦΑΛΑΙΟ Γ' ΕΝΑΡΞΗ ΕΦΑΡΜΟΓΗΣ - ΚΑΤΑΡΓΟΥΜΕΝΕΣ ΔΙΑΤΑΞΕΙΣ

Άρθρο 23

Οι διατάξεις πυροπροστασίας που ισχύουν μέχρι σήμερα καταργούνται εφόσον ρυθμίζονται με διαφορετικό τρόπο από τα κεφάλαια Α και Β του παρόντος. Ειδικές Διατάξεις που ρυθμίζουν θέματα που δεν περιέχονται στον κανονισμό παραμένουν σε ισχύ.

Άρθρο 24

[Όπως τροποποιήθηκε με το Π.Δ. 374/1988 (ΦΕΚ 168 τ. Α')

Η έναρξη εφαρμογής των διατάξεων του παρόντος π. δ/τος καθορίζεται ως εξής:

1. Για τα νέα κτίρια όλων των χρήσεων πλην των ξενοδοχείων σε 12 μήνες από τη δημοσίευσή του στην Εφημερίδα της Κυβερνήσεως.
2. Για τα νέα ξενοδοχεία καθώς και για τα υφιστάμενα ξενοδοχεία σε ένα μήνα από τη δημοσίευσή του στην Εφημερίδα της Κυβερνήσεως.

Στον Αναπληρωτή Υπουργό Περιβάλλοντος, Χωροταξίας και Δημοσίων Έργων, αναθέτουμε τη δημοσίευση και εκτέλεση του παρόντος διατάγματος.

Αθήνα 15 - 2 - 1988

Ο ΠΡΟΕΔΡΟΣ ΤΗΣ ΔΗΜΟΚΡΑΤΙΑΣ
ΧΡΗΣΤΟΣ Α. ΣΑΡΤΖΕΤΑΚΗΣ

Ο ΥΠΟΥΡΓΟΣ
ΔΗΜΟΣΙΑΣ ΤΑΞΗΣ
ΑΝΤΩΝΗΣ ΔΡΟΣΟΓΙΑΝΝΗΣ

Ο ΑΝΑΠΛΗΡΩΤΗΣ ΥΠΟΥΡΓΟΣ
ΠΕΡΙΒΑΛΛΟΝΤΟΣ ΧΩΡΟΤΑΞΙΑΣ ΚΑΙ ΔΗΜΟΣΙΩΝ ΕΡΓΩΝ
ΜΑΝΟΛΗΣ ΠΑΠΑΣΤΕΦΑΝΑΚΗΣ

ΒΑΘΜΟΛΟΓΗΣΗ ΓΕΝΙΚΗΣ ΠΥΡΑΣΦΑΛΕΙΑΣ ΚΑΙ ΥΠΟΣΥΣΤΗΜΑΤΩΝ ΠΥΡΑΣΦΑΛΕΙΑΣ

α/α	ΠΑΡΑΜΕΤΡΟΙ ΠΥΡΑΣΦΑΛΕΙΑΣ	Σ1 ΠΕΡΙΟΡΙΣΜΟΣ ΔΙΑΔΟΣΗΣ ΠΥΡΚΑΓΙΑΣ	Σ2 ΔΥΝΑΤΟΤΗΤΑ ΠΥΡΟΣΒΕΣΗΣ	Σ3 ΔΥΝΑΤΟΤΗΤΑ ΔΙΑΦΥΓΗΣ	Σολ. ΓΕΝΙΚΗ ΠΥΡΑΣΦΑΛΕΙΑ
1	ΠΥΡΑΝΤΙΣΤΑΣΗ ΤΩΝ ΦΕΡΟΝΤΩΝ ΔΟΜΙΚΩΝ ΣΤΟΙΧΕΙΩΝ				
2	ΕΣΩΤΕΡΙΚΑ ΤΕΛΕΙΩΜΑΤΑ ΚΟΙΝΟΧΡΗΣΤΩΝ ΤΜΗΜΑΤΩΝ ΟΔΕΥΣΕΩΝ ΔΙΑΦΥΓΗΣ				
3	ΕΣΩΤΕΡΙΚΑ ΤΕΛΕΙΩΜΑΤΑ ΑΙΘΟΥΣΩΝ				
4	ΕΠΙΠΛΩΣΗ - ΔΙΑΚΟΣΜΗΣΗ				
5	ΤΟΙΧΟΙ ΔΙΑΔΡΟΜΩΝ				
6	ΠΟΡΤΕΣ ΔΙΑΔΡΟΜΩΝ				
7	ΑΡΙΘΜΟΣ ΕΞΟΔΩΝ				
8	ΑΔΙΕΞΟΔΑ				
9	ΜΗΚΗ ΑΠΡΟΣΤΑΤΕΥΤΩΝ ΟΔΕΥΣΕΩΝ ΔΙΑΦΥΓΗΣ				
10	ΠΑΡΟΧΕΣ ΟΔΕΥΣΕΩΝ ΔΙΑΦΥΓΗΣ				
11	ΠΡΟΣΤΑΣΙΑ ΑΝΟΙΓΜΑΤΩΝ ΠΑΤΩΜΑΤΟΣ				
12	ΔΙΑΧΩΡΙΣΜΟΣ ΚΑΙ ΠΡΟΣΤΑΣΙΑ ΕΠΙΚΙΝΔΥΝΩΝ ΧΩΡΩΝ				
13	ΧΕΙΡΟΚΙΝΗΤΟ ΣΥΝΣΤΗΜΑ ΣΥΝΑΓΕΡΜΟΥ				
14	ΣΥΣΤΗΜΑ ΑΥΤΟΜΑΤΗΣ ΠΥΡΑΝΙΧΝΕΥΣΗΣ				
15	ΥΔΡΟΔΟΤΙΚΟ ΠΥΡΟΣΒΕΣΤΙΚΟ ΔΙΚΤΥΟ				
16	ΑΥΤΟΜΑΤΟ ΣΥΣΤΗΜΑ ΠΥΡΟΣΒΕΣΗΣ				

.....

‰° _____
